



OLMI COMERCIO E INFORMATICA
ERICA DE FATIMA GENTIL IORIS LTDA
CNPJ – 36.656.877/0001-82 INCR. EST. – 13.808.314-2
AV. MATO GROSSO 92N FONES – 66-3566-1339 - 3566-1240
E-mail: olmieletro@gmail.com JUINA –MT Cep: 78.320-000

PROPOSTA

EDITAL PREGÃO ELETRÔNICO N. 003/2024

DESTINO: CAMARA MUNICIPAL DE TAPURAH – MT

Licitante: ERICA DE FATIMA GENTIL IORIS LTDA	
CNPJ: 36.656.877/0001-82	
Fone/Fax: (66) 3566-1240	
E-mail: olmieletro@gmail.com	
Endereço: AVENIDA MATO GROSSO, 92N, MÓDULO 02, JUÍNA – MT	
CEP: 78.320-000	
Banco: BANCO DO BRASIL	
Conta Corrente: 34.385-4	Agência: 2226-8

PROPOSTA DE PREÇOS ESCRITA

ITEM	QTD	UND	ESPECIFICAÇÕES DOS BENS	MARCA / MODELO	VALOR	
					UNITARIO	TOTAL
LOTE 01						
1	4	UND	"ARMÁRIO DE AÇO MULTIUSO ORGANIZADOR Armário de Aço 2 Portas Multiuso Organizador Escritório 4 Prateleiras" "Características do Produto - Quantidade de prateleiras: 04 - Quantidade de portas: 02 - Chapa das prateleiras: 26 (0,45mm) - Chapa das travas: 20 (0,90mm) - Dimensões (ALP/cm): 198 x 90 x 40 - Pintura: Eletrostática / Epóxi - Peso suportado: 30Kg por prateleira Conteúdo da Embalagem: - 02 Portas - 04 Prateleiras - 01 Base - 01 Teto - 02 Fundos - 02 Laterais - 02 Travas - 01 Perfil PVC - 04 Pés niveladores + sapatas - 01 Kit de acessórios completo - 01 Manual de Montagem"	PANDIN / AP402	R\$ 888,50	R\$ 3.554,00
2	4	UND	"- Arquivo de Aço com 4 gavetas, confeccionado em chapa de aço 26 (0,45 mm) laminada. Parte superior em chapa 24 (0,60 mm). - Gavetas deslizantes por patins de nylon. - Porta etiquetas estampado em cada gaveta. - Sistema de ventilação com furos para circulação de ar. - Fechadura cilíndrica tipo Yale com fechamento simultâneo das gavetas. - Tratamento anticorrosivo. - Comporta 30 a 40 pastas (ou 25 kg) por gaveta. - Profundidade do arquivo: 57 cm."	PANDIN / APOF04SLTCM	R\$ 786,00	R\$ 3.144,00
3	4	UND	"Estante com 6 Prateleiras de aço nas medidas de 194cm X 91cm x 30 cm com reforço inferior para uma melhor resistência; 4 Colunas de aço 90cm Bipartidas; 1 Kit parafuso e porca para montagem; 4 Pés de plástico L; INFORMAÇÕES COMPLEMENTARES: - Cada prateleira suporta 30kg distribuídos; - Pintura eletrostática; - Pode haver variação de cor conforme o lote de tinta utilizado; - A estante é fabricada em chapa de AÇO GALVANIZADO, ideal para ambientes litorâneos;"	PANDIN / EST-06	R\$ 286,00	R\$ 1.144,00
4	3	UND	"Mesa de Escritório em L Largura: 150cm Altura: 75cm Profundidade: 170cm Material: MDP 2 Gavetas Cor: amadeirado Teca Itália ou similar"	VANDAFLEX / COLT	R\$ 886,00	R\$ 2.658,00
					R\$ 10.500,00 (DEZ MIL E QUINHENTOS REAIS)	
LOTE 02						
1	5	UND	"Cadeira em longarina, com três lugares, espaldar médio Assento e encosto diretor Estrutura diretor preta Com braços Revestimento em tecido na cor preta Imagem Ilustrativa"	VANDAFLEX / DIRETOR	R\$ 1.615,00	R\$ 8.075,00
2	10	UND	"Cadeira giratória Presidente, Espaldar alto, com apoio para braços e para cabeça, na cor preta Especificações: Encosto alto com apoio de cabeça e encosto em tela preta;" "Assento em madeira, com estofado em espuma injetada D45; Braço regulável tipo "T" com apoio em PP. Base giratório injetada em poliamida com rodízio PP Pistão com regulagem de altura a gás; Mecanismo com sistema relax. Revestimento assento em tecido na cor preta Imagem Ilustrativa"	PLAXMETAL / BRIZZA TELA PRESIDENTE	R\$ 1.281,50	R\$ 12.815,00
3	6	UND	"Cadeira Multi Relax Diretor Braços Reguláveis Encosto Tela Preta Quadro externo confeccionado em poliamida 6 com 30% de fibra de vidro, possui acabamento texturizado. • Quadro interno confeccionado em ABS. • Apoio lombar	PLAXMETAL / BRIZZA TELA	R\$ 1.010,00	R\$ 6.060,00



OLMI COMERCIO E INFORMATICA
ERICA DE FATIMA GENTIL IORIS LTDA
CNPJ - 36.656.877/0001-82 INCR. EST. - 13.808.314-2
AV. MATO GROSSO 92N FONES - 66-3566-1339 - 3566-1240
E-mail: olmieletro@gmail.com JUINA -MT Cep: 78.320-000

			confeccionado em POM, permite regulagem do ponto proeminente. • Suporte de encosto confeccionado em poliamida 6 com 30% de fibra de vidro, possui acabamento texturizado e porcas para fixação ao mecanismo. • Tecido em tela importado confeccionado em poliéster Capa de assento confeccionado em Polipropileno com talco, reforçado com duas barras de aço com espessura de 8mm; • Espuma de assento produzidas com uma densidade de 55Kg/m3 podendo ter uma variação de +/- 5%. • Possui formas arredondadas para facilitar a tapeçaria sem costura. • Revestimento em Tecido Imagem Ilustrativa"			
R\$ 26.950,00 (VINTE E SEIS MIL NOVECENTOS E CIQUENTA REAIS)						
LOTE 03						
1	12	UND	"Poltrona Fixa Diretor, espaldar médio, com base "S" na cor preta, Especificações: Encosto em espaldar médio em madeira, estofado em espuma laminada D26 Assento em madeira, com estofado em espuma laminada D26 Braço fixo injetado em PU Base fixa tipo "S" em aço tubular redondo com pintura texturizada preta e sapatas deslizantes, Revestimento em couro ecológico Imagem Ilustrativa "	VANDAFLEX / DIRETOR	R\$ 808,00	R\$ 9.696,00
2	12	UND	"Poltrona giratória Diretor, espaldar alto, com apoio para braços, com rodízios, na cor preta Especificações: Encosto alto, estofado em espuma laminada D26 ou injetada D45 Assento em madeira com estofado em espuma injetada D45 Braço reguláveis tipo "T" com apoio em PU Base giratória em aço tubular com rodizio PP Pistão com regulagem de altura a gás. Revestimento em tecido Imagem Ilustrativa"	VANDAFLEX / DIRETOR	R\$ 808,00	R\$ 9.696,00
3	10	UND	"Poltrona giratória Presidente, espaldar alto, com apoio para braços e para cabeça, com rodízios na cor preta. Especificações: Encosto alto em madeira, estofado em espuma laminada D26 Assento em madeira, com estofado em espuma laminada D26 Braços estofado. Base giratória em alumínio com rodizio PU. Pistão com regulagem de altura a gás Mecanismo com sistema multi-regulável. Revestimento em couro ecológico Imagem Ilustrativa"	VANDAFLEX / PRESIDENTE	R\$ 1.160,80	R\$ 11.608,00
R\$ 31.000,00 (TRINTA E UM MIL REAIS)						
Declaramos que nos preços propostos no presente documento estão inclusas todas as despesas, tais como impostos, taxas, transporte, entrega, lucro e demais custos diretos e indiretos, não cabendo quaisquer alegações posteriores de omissão de custos na proposta, bem como pleitos adicionais, sendo o objeto do Edital entregue sem acréscimos de valores.						
VALOR TOTAL DOS LOTES: R\$ 68.450,00 (SESSENTA E OITO MIL QUATROCENTOS E CIQUENTA REAIS)						
VALIDADE DA PROPOSTA: CONFORME EDITAL EM PRAZOS ESTIPULADOS						
GARANTIA: CONFORME EDITAL EM PRAZOS ESTIPULADOS						
PRAZO DE ENTREGA: CONFORME EDITAL EM PRAZOS ESTIPULADOS						

ERICA DE
FATIMA
GENTIL IORIS
LTDA:3665687
7000182

Assinado de forma digital por ERICA DE FATIMA GENTIL IORIS LTDA:36656877000182
Dados: 2024.05.13 11:55:45 -03'00'

JUINA - 13 de maio de 2024



Erica De Fatima Gentil Ioris
CPF: 009.876.531-05
RG: 14107406 SSP/MT
CNPJ: 36.656.877/0001-82
Proprietária



PROPOSTA – DEMONSTRATIVO DOS PRODUTOS

EDITAL PREGÃO ELETRÔNICO N. 003/2024
 DESTINO: CAMARA MUNICIPAL DE TAPURAH – MT

Licitante: ERICA DE FATIMA GENTIL IORIS LTDA	
CNPJ: 36.656.877/0001-82	
Fone/Fax: (66) 3566-1240	
E-mail: olmieletro@gmail.com	
Endereço: AVENIDA MATO GROSSO, 92N, MÓDULO 02, JUÍNA – MT	
CEP: 78.320-000	
Banco: BANCO DO BRASIL	
Conta Corrente: 34.385-4	Agência: 2226-8

LOTE 1			
PLANILHA DE CUSTO			
LT 1 - 1 - PANDIN / AP402			
LOTE 1		VALOR	R\$ 588,97
VALOR DO PRODUTO	R\$ 588,97	ICMS	17%
IMPOSTOS	R\$ 199,70	PIS/COFINS	9%
FRETE	R\$ -	IPI	5%
VALOR DE LUCRO	R\$ 118,30	FRETE	0%
PREÇO PARA PARTICIPAÇÃO	R\$ 906,00	LUCRO	15%

R\$ 888,50	PREÇO QUE FAZEMOS PARA SE TORNAR O MELHOR DETENTOR COM DESCONTO
------------	--

LOTE 1			
PLANILHA DE CUSTO			
LT 1 - 2 - PANDIN / APOF04SLTCM			
LOTE 1		VALOR	R\$ 525,77
VALOR DO PRODUTO	R\$ 525,77	ICMS	17%
IMPOSTOS	R\$ 144,74	PIS/COFINS	9%
FRETE	R\$ -	IPI	0%
VALOR DE LUCRO	R\$ 134,10	FRETE	0%
PREÇO PARA PARTICIPAÇÃO	R\$ 804,00	LUCRO	20%

R\$ 786,00	PREÇO QUE FAZEMOS PARA SE TORNAR O MELHOR DETENTOR COM DESCONTO
------------	--

LOTE 1			
PLANILHA DE CUSTO			
LT 1 - 3 - PANDIN / EST-06			
LOTE 1		VALOR	R\$ 177,22
VALOR DO PRODUTO	R\$ 177,22	ICMS	17%
IMPOSTOS	R\$ 71,39	PIS/COFINS	9%
FRETE	R\$ -	IPI	10%
VALOR DE LUCRO	R\$ 49,72	FRETE	0%
PREÇO PARA PARTICIPAÇÃO	R\$ 298,00	LUCRO	20%

R\$ 286,00	PREÇO QUE FAZEMOS PARA SE TORNAR O MELHOR DETENTOR COM DESCONTO
------------	--

LOTE 1			
PLANILHA DE CUSTO			
LT 1 - 4 - VANDAFLEX / COLT			
LOTE 1		VALOR	R\$ 585,31
VALOR DO PRODUTO	R\$ 585,31	ICMS	17%
IMPOSTOS	R\$ 198,46	PIS/COFINS	9%
FRETE	R\$ -	IPI	5%
VALOR DE LUCRO	R\$ 117,57	FRETE	0%
PREÇO PARA PARTICIPAÇÃO	R\$ 901,00	LUCRO	15%

R\$ 886,00	PREÇO QUE FAZEMOS PARA SE TORNAR O MELHOR DETENTOR COM DESCONTO
------------	--



LOTE 2			
PLANILHA DE CUSTO			
LT 2 - 1 - VANDAFLEX / DIRETOR			
LOTE 2		VALOR	R\$ 1.113,87
VALOR DO PRODUTO	R\$ 1.113,87	ICMS	17%
IMPOSTOS	R\$ 306,65	PIS/COFINS	9%
FRETE	R\$ -	IPi	0%
VALOR DE LUCRO	R\$ 284,10	FRETE	0%
PREÇO PARA PARTICIPAÇÃO	R\$ 1.704,00	LUCRO	20%

LOTE 2			
PLANILHA DE CUSTO			
LT 2 - 2 - PLAXMETAL / BRIZZA TELA PRESIDENTE			
LOTE 2		VALOR	R\$ 867,50
VALOR DO PRODUTO	R\$ 867,50	ICMS	17%
IMPOSTOS	R\$ 238,82	PIS/COFINS	9%
FRETE	R\$ -	IPi	0%
VALOR DE LUCRO	R\$ 221,26	FRETE	0%
PREÇO PARA PARTICIPAÇÃO	R\$ 1.327,00	LUCRO	20%

LOTE 2			
PLANILHA DE CUSTO			
LT 2 - 3 - PLAXMETAL / BRIZZA TELA			
LOTE 2		VALOR	R\$ 679,66
VALOR DO PRODUTO	R\$ 679,66	ICMS	17%
IMPOSTOS	R\$ 230,45	PIS/COFINS	9%
FRETE	R\$ -	IPi	5%
VALOR DE LUCRO	R\$ 182,02	FRETE	0%
PREÇO PARA PARTICIPAÇÃO	R\$ 1.092,00	LUCRO	20%

R\$ 1.615,00
 PREÇO QUE FAZEMOS PARA SE TORNAR O MELHOR DETENTOR COM DESCONTO

R\$ 1.281,50
 PREÇO QUE FAZEMOS PARA SE TORNAR O MELHOR DETENTOR COM DESCONTO

R\$ 1.010,00
 PREÇO QUE FAZEMOS PARA SE TORNAR O MELHOR DETENTOR COM DESCONTO



LOTE 3			
PLANILHA DE CUSTO			
LT 3 - 1 - VANDAFLEX / DIRETOR			
LOTE 3		VALOR	R\$ 531,33
VALOR DO PRODUTO	R\$ 531,33	ICMS	17%
IMPOSTOS	R\$ 180,16	PIS/COFINS	9%
FRETE	R\$ -	IPI	5%
VALOR DE LUCRO	R\$ 142,30	FRETE	0%
PREÇO PARA PARTICIPAÇÃO	R\$ 853,00	LUCRO	20%

LOTE 3			
PLANILHA DE CUSTO			
LT 3 - 2 - VANDAFLEX / DIRETOR			
LOTE 3		VALOR	R\$ 527,97
VALOR DO PRODUTO	R\$ 527,97	ICMS	17%
IMPOSTOS	R\$ 179,02	PIS/COFINS	9%
FRETE	R\$ -	IPI	5%
VALOR DE LUCRO	R\$ 141,40	FRETE	0%
PREÇO PARA PARTICIPAÇÃO	R\$ 848,00	LUCRO	20%

LOTE 3			
PLANILHA DE CUSTO			
LT 3 - 3 - VANDAFLEX / PRESIDENTE			
LOTE 3		VALOR	R\$ 788,66
VALOR DO PRODUTO	R\$ 788,66	ICMS	17%
IMPOSTOS	R\$ 217,12	PIS/COFINS	9%
FRETE	R\$ -	IPI	0%
VALOR DE LUCRO	R\$ 201,16	FRETE	0%
PREÇO PARA PARTICIPAÇÃO	R\$ 1.206,00	LUCRO	20%

R\$ 808,00
 PREÇO QUE FAZEMOS PARA SE TORNAR O MELHOR DETENTOR COM DESCONTO

R\$ 808,00
 PREÇO QUE FAZEMOS PARA SE TORNAR O MELHOR DETENTOR COM DESCONTO

R\$ 1.160,80
 PREÇO QUE FAZEMOS PARA SE TORNAR O MELHOR DETENTOR COM DESCONTO

ERICA DE FATIMA GENTIL IORIS LTDA:36656877000182
 Assinado de forma digital por ERICA DE FATIMA GENTIL IORIS LTDA:36656877000182
 Dados: 2024.05.13 11:54:44 -03'00'

JUINA - 13 de maio de 2024



Erica De Fatima Gentil Ioris
 CPF: 009.876.531-05
 RG: 14107406 SSP/MT
 CNPJ: 36.656.877/0001-82
 Proprietária



OLMI COMERCIO E INFORMATICA
ERICA DE FATIMA GENTIL IORIS LTDA
CNPJ – 36.656.877/0001-82 INCR. EST. – 13.808.314-2
AV. MATO GROSSO 92N FONES – 66-3566-1339 - 3566-1240
E-mail: olmieetro@gmail.com JUINA –MT Cep: 78.320-000

CONJUNTA

PREGÃO ELETRÔNICO Nº. 003/2024

CAMARA MUNICIPAL DE TAPURAH – MT

A empresa ERICA DE FATIMA GENTIL IORIS LTDA, CNPJ/MF Nº 36.656.877/0001-82, sediada na AV. MATO GROSSO, CENTRO, 92N, JUINA-MT, 78.320-000, por intermédio de seu representante legal, a Sra. Erica De Fatima Gentil Ioris, portadora da Cédula de Identidade nº 14107406 SSP/MT e do CPF nº. 009.876.531-05, **DECLARA**, sob as penas da Lei, que:

- 1) Até a presente inexistem **FATOS IMPEDITIVOS PARA HABILITAÇÃO** no presente processo, e estamos de situação **REGULAR**, ciente das obrigações de declarar ocorrências posteriores; e que não foi declarada **INIDÔNEA** em nenhuma esfera dos órgãos do **Poder Executivo, Poder Judiciário, Poder Legislativo**.
- 2) Para fins do **DISPOSTO NO INCISO VI DO ART. 68 DA LEI Nº 14.133**, de 10 de junho de 2021, acrescido pela **Lei nº 9.854, de 27 de outubro de 1999**, que não emprego menor de 18 (dezoito) anos em trabalho noturno, perigoso ou insalubre e não emprego menor de 16 (dezesseis) anos, salvo menor, a partir de 14 (quatorze) anos, na condição de aprendiz, nos termos do inciso **XXXIII**, do art. 7º da Constituição Federal.
- 3) Sob as sanções administrativas cabíveis e sob as penas da lei, que estamos sob o regime de **EMPRESA DE PEQUENO PORTE**, para efeito do disposto na **Lei Complementar 123, de 14 de dezembro de 2006** e que a empresa não se encontra alcançada por qualquer das hipóteses descritas no **§ 4º do artigo 3º da Lei Complementar**, acima especificada.
- 4) Conforme disposto no **art. 93 da Lei nº 8.213, de 24 de julho de 1991** estou ciente do cumprimento da reserva de cargos prevista em lei para pessoa com deficiência ou para reabilitado da Previdência Social e que, se aplicado ao número de funcionários da minha empresa, atendo às regras de acessibilidade previstas na legislação.
- 5) Para todos os fins de lei e direitos que estamos em condições plenas de dar **CUMPRIMENTO AOS REQUISITOS DE HABILITAÇÃO**, nos termos do art. 4. VII, da Lei 10.520 de 17/07/2002, bem como, aceitamos plenamente os termos e condições estabelecidos no Edital e seus anexos;
- 6) Assumimos inteira responsabilidade, pela **AUTENTICIDADE DE TODOS OS DOCUMENTOS** que forem apresentados na presente licitação.
- 7) Não existe, em nosso quadro de empregados, **SERVIDORES PÚBLICOS** exercendo funções de gerência, administração ou tomada de decisão, na forma da lei em vigência.
- 8) A **PROPOSTA APRESENTADA PARA ESSA LICITAÇÃO FOI ELABORADA DE MANEIRA INDEPENDENTE**, de acordo com o que é estabelecido na Instrução Normativa Nº 2 de 16 de setembro de 2009 da SLTI/MP.
- 9) Não possuo, em minha cadeia produtiva, **EMPREGADOS EXECUTANDO TRABALHO DEGRADANTE OU FORÇADO**, observando o disposto nos incisos III e IV do art.1º e no inciso III do art.5º da Constituição Federal.
- 10) A **RESPONSABILIDADE DE GARANTIA E QUE GARANTIMOS A QUALIDADE DOS BENS**, contra defeitos de fabricação, e dos serviços efetuados pelo prazo mínimo **ESTABELECIDOS EM EDITAL** em ano(s) ou meses (s), contados do recebimento definitivo, podendo ser exercitada, mediante ofício, na sede desta Licitante, sem ônus para o órgão requerente em questão.
- 11) Estamos sobre os regimes das **LEIS GERAIS DE LICITAÇÕES ESTABELECIDAS**, podendo ser consultado em <https://www4.planalto.gov.br/legislacao>.

A presente Declaração é emitida nesta data sem quaisquer ressalvas e/ou emendas a qualquer título.

ERICA DE FATIMA Assinado de forma
GENTIL IORIS digital por ERICA DE
LTDA:366568770 FATIMA GENTIL IORIS
00182 LTDA:36656877000182
Dados: 2024.05.13
11:55:09 -03'00'

JUINA - 13 de maio de 2024



Erica De Fatima Gentil
CPF: 009.876.531-05
RG: 14107406 SSP/MT
CNPJ: 36.656.877/0001-82
Proprietária



OLMI COMERCIO E INFORMATICA
ERICA DE FATIMA GENTIL IORIS LTDA
CNPJ – 36.656.877/0001-82 INCR. EST. – 13.808.314-2
AV. MATO GROSSO 92N FONES – 66-3566-1339 - 3566-1240
E-mail: olmieletro@gmail.com JUINA –MT Cep: 78.320-000

ANEXO VI DECLARAÇÃO

PREGÃO ELETRÔNICO Nº 003/2024 – REGISTRO DE PREÇOS

A empresa ERICA DE FATIMA GENTIL IORIS LTDA, CNPJ/MF Nº 36.656.877/0001-82, sediada na AV. MATO GROSSO, CENTRO, 92N, JUINA-MT, 78.320-000.

Declara, em conformidade com a Lei nº 14.133/2021, que cumpre todos os requisitos para habilitação para este certame licitatório na Câmara Municipal de Tapurah – Estado de Mato Grosso; Declara, que cumprirá os prazos de entrega do objeto, conforme solicitado pelo setor administrativo nos termos do Edital;

Declara, em conformidade com o art. 63, inciso I da Lei nº 14.133/2021, que não existem fatos supervenientes a esta licitação que sejam impeditivos de sua habilitação para este certame licitatório na Câmara Municipal de Tapurah;

Declara, em atendimento aos Termos do Inciso XXXIII do Artigo 7º da CF, que não possuímos, em nosso quadro de pessoal, empregados com menos de 18 (dezoito) anos em trabalho noturno, perigoso ou insalubre, bem como de 14 (catorze) anos em qualquer trabalho.

Declara, em atendimento ao previsto no presente Edital, que não possui, no quadro de funcionários, servidores ou membro da Câmara Municipal de Tapurah, Estado de Mato Grosso.

A presente Declaração é emitida nesta data sem quaisquer ressalvas e/ou emendas a qualquer título.

ERICA DE
FATIMA
GENTIL IORIS
LTDA:36656877000182

Assinado de forma
digital por ERICA DE
FATIMA GENTIL IORIS
LTDA:36656877000182
Dados: 2024.05.13
11:55:17 -03'00'

JUINA - 13 de maio de 2024



Erica De Fatima Gentil
CPF: 009.876.531-05
RG: 14107406 SSP/MT
CNPJ: 36.656.877/0001-82
Proprietária



OLMI COMERCIO E INFORMATICA
ERICA DE FATIMA GENTIL IORIS LTDA
CNPJ – 36.656.877/0001-82 INCR. EST. – 13.808.314-2
AV. MATO GROSSO 92N FONES – 66-3566-1339 - 3566-1240
E-mail: olmieletro@gmail.com JUINA –MT Cep: 78.320-000

ANEXO VII

PREGÃO ELETRÔNICO Nº 003/2024 – REGISTRO DE PREÇOS

DECLARAÇÃO

A empresa ERICA DE FATIMA GENTIL IORIS LTDA, CNPJ/MF Nº 36.656.877/0001-82, sediada na AV. MATO GROSSO, CENTRO, 92N, JUINA-MT, 78.320-000, por intermédio de seu representante legal, a Sra. Erica De Fatima Gentil Ioris, portadora da Cédula de Identidade nº 14107406 SSP/MT e do CPF nº. 009.876.531-05, DECLARA, sob as penas da lei, de que cumprem os requisitos do art. 3º da Lei Complementar 123/06 para qualificação como microempresa ou empresa de pequeno porte estando apta a usufruir do tratamento favorecido estabelecido nos arts. 42 à 49 da mesma Lei Complementar.

MICROEMPRESA - ME

EMPRESA DE PEQUENO PORTE – EPP.

MICROEMPREENDEDOR INDIVIDUAL – MEI

A presente Declaração é emitida nesta data sem quaisquer ressalvas e/ou emendas a qualquer título.

ERICA DE FATIMA GENTIL IORIS
LTDA:366568770
00182

Assinado de forma digital por ERICA DE FATIMA GENTIL IORIS LTDA:36656877000182
Dados: 2024.05.13 11:55:28 -03'00'

JUINA - 13 de maio de 2024



Erica De Fatima Gentil
CPF: 009.876.531-05
RG: 14107406 SSP/MT
CNPJ: 36.656.877/0001-82
Proprietária



Câmara Municipal de Juína – MT
Avenida dos Jambos, 519N, Centro, CEP 78320-000 Juína – MT.
Telefone: (66) 3566-8900 - <http://www.juina.mt.leg.br> – _compras@juina.mt.leg.br

ATESTADO DE CAPACIDADE TÉCNICA

Contratante:

Câmara Municipal de Juína
Situada à Avenida dos Jambos n.º 519, Centro, Cep-78320-000, Juína-MT
CNPJ: n.º 15.359.219/0001-59

Contratada:

Erica de Fatima Gentil -ME
Situada na avenida mato grosso, 92n, sala 01, bairro modulo 02, Cep 78.320-000 – Juína-MT
CNPJ: n.º 36.656.877/0001-82

Atestamos para os devidos fins que a empresa Erica de Fatima Gentil –ME acima descrita, forneceu os materiais abaixo discriminados, atendendo a todos os requisitos técnicos qualitativos e quantitativos exigidos por esta contratante.

Serviços prestados e/ou materiais fornecidos:

NF	QTD	Descrição
1044	22	COND AR 12000 SPLIT INVERTER SYSTEM SEMP TCL
1044	02	COND AR SPLIT 18000 INVERTER TCL
1044	03	COND AR PAC 30000 220 PHILCO
1044	04	COND AR SPLIT PISO TETO 36000 BTU/HO FRIO 220V ELGIN

Por ser verdade, firmamos o presente.

TIAGO DA SILVA JACINTO FERREIRA
Agente de Compras e Licitações

Juína./MT, 25 de maio de 2023.

TIAGO DA SILVA JACINTO FERREIRA
Agente de Compras e Licitações



Rua XV de Novembro, 64 - Sala 21
Edifício Pedro Francisco Vargas
Centro, Itajaí - Santa Catarina
(47) 3514-7599 | (47) 99748-2223
www.dautin.com | dautin@dautin.com



CERTIFICADO DE PROVA DE AUTENTICIDADE ELETRÔNICA

A DAUTIN BLOCKCHAIN DOCUMENTOS DIGITAIS E SERVIÇOS LTDA, especificada neste ato apenas como **Dautin Blockchain Co.** CERTIFICA para os devidos fins de direito que, o arquivo digital especificado com o tipo documental **Atestado de Capacidade Técnica** e representado pela função hash criptográfica conhecida como SHA-256, de código **04c06bf6f3f2e656afb809fc213792157bb7e5439639d4678c2d3ca3f1424942** foi autenticado de acordo com as Legislações e normas vigentes¹ através da rede blockchain Ethereum Classic, sob o identificador único denominado NID **149954** dentro do sistema.

A autenticação eletrônica do documento intitulado "**Atestado de Capacidade Técnica - CAMARA DE JUINA**", cujo assunto é descrito como "**Atestado de Capacidade Técnica - CAMARA DE JUINA**", faz prova de que em **19/07/2023 16:55:06**, o responsável **Erica de Fatima Gentil Ioris Ltda (36.656.877/0001-82)** tinha posse do arquivo com as mesmas características que foram reproduzidas na prova de autenticidade, sendo de Erica de Fatima Gentil Ioris Ltda a responsabilidade, única e exclusiva, pela idoneidade do documento apresentado a DAUTIN Blockchain Co.

Este CERTIFICADO foi emitido em **19/07/2023 17:10:25** através do sistema de autenticação eletrônica da empresa DAUTIN Blockchain Co. de acordo com o Art. 10, § 2º da MP 2200-2/2001, Art. 107 do Código Civil e Art. 411, em seus §§ 2º e 3º do Código de Processo Civil, estando dessa maneira de acordo para o cumprimento do Decreto 10278/2020.

Para mais informações sobre a operação acesse o site <https://www.dautin.com> e informe o código da transação blockchain **0x637ad4b00cbc1d5145937f006a753fa3877bba5ca516db5de0c72c385ec57f83**. Também é possível acessar a consulta através da rede blockchain em <https://blockscout.com/etc/mainnet/>

¹ Legislação Vigente: Medida Provisória nº 2200-2/2001, Código Civil e Código de Processo Civil.

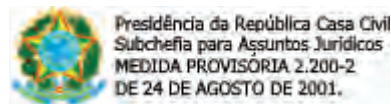

RECEBEMOS DE ERICA DE FATIMA GENTIL OS PRODUTOS / SERVIÇOS CONSTANTES DA NOTA FISCAL INCICADO AO LADO EMIÇÃO: 21/12/2020 09:50:47 VALOR TOTAL: R\$ 102.770,00 DESTINATÁRIO: CAMARA MUNICIPAL DE JUINA, JUINA - MT		NF-e Nº 000001044 SÉRIE 001
DATA DO RECEBIMENTO	IDENTIFICAÇÃO E ASSINATURA DO RECEBEDOR	

OLMI COMERCIO E INFORMATICA ERICA DE FATIMA GENTIL AV MATO GROSSO 92 N - MÓDULO 02 CEP: 78320-000 - JUINA - MT TEL: (66)3566-1240		DANFE DOCUMENTO AUXILIAR DA NOTA FISCAL ELETRÔNICA 0 - ENTRADA 1 - SAÍDA Nº 000001044 FL. 1 / 1 SÉRIE 001	 CHAVE DE ACESSO 5120 1236 6568 7700 0182 5500 1000 0010 4419 9695 9285 Consulta de autenticidade no portal da NF-e www.nfe.fazenda.gov.br/portal ou no site da SEFAZ Autenticadora
NATUREZA DA OPERAÇÃO VENDA DE MERCADORIAS		PROTOCOLO DE AUTORIZAÇÃO DE USO 151200076036059 21/12/2020 09:51:08	
INSCRIÇÃO ESTADUAL 138083142	INSCRIÇÃO ESTADUAL DO SUBSTITUTO TRIBUTÁRIO	CNPJ / CPF 36.656.877/0001-82	

DESTINATÁRIO / REMETENTE

NOME / RAZÃO SOCIAL CAMARA MUNICIPAL DE JUINA		CNPJ / CPF 15.359.219/0001-59		DATA DA EMISSÃO 21/12/2020	
ENDEREÇO AV DOS JAMBOS	NUMERO 0	BAIRRO / DISTRITO CENTRO	CEP 78320-000	DATA DA SAÍDA	
MUNICÍPIO JUINA	TELEFONE / FAX (66)3566-8900	UF MT	INSCRIÇÃO ESTADUAL	HORA DA SAÍDA	

LOCAL DE ENTREGA

CPF / CNPJ 15.359.219/0001-59	ENDEREÇO
----------------------------------	----------

FORMAS DE PAGAMENTO

DESCRIÇÃO	VALOR	DESCRIÇÃO	VALOR	DESCRIÇÃO	VALOR	DESCRIÇÃO	VALOR
PRAZO	102.770,00						

DUPLICATAS

Nº DUPLICATA	VENC.	VALOR	Nº DUPLICATA	VENC.	VALOR	Nº DUPLICATA	VENC.	VALOR	Nº DUPLICATA	VENC.	VALOR
1044 - 01	20/01/2021	102.770,00									

CÁLCULO DO IMPOSTO

BASE DE CÁLCULO DO ICMS 0,00	VALOR DO ICMS 0,00	BASE CÁLC. ICMS SUBST. 0,00	VALOR DO ICMS SUBST. 0,00	VALOR APROX. DOS TRIBUTOS 0,00	VALOR TOTAL DOS PRODUTOS 102.770,00
VALOR DO FRETE 0,00	VALOR DO SEGURO 0,00	DESCONTO 0,00	OUTRAS DESP. ACESS. 0,00	VALOR DO IPI 0,00	VALOR TOTAL DA NOTA 102.770,00

TRANSPORTADOR / VOLUMES TRANSPORTADOS

NOME / RAZÃO SOCIAL		FRETE POR CONTA 9 - S/OCORRÊNCIA	CÓDIGO ANTT	PLACA DO VEÍCULO	UF	CNPJ / CPF 000.000.000-00
ENDEREÇO		MUNICÍPIO		UF	INSCRIÇÃO ESTADUAL	
QUANTIDADE	ESPÉCIE	MARCA	FRETE EXTRA NOTA 0,00	NUMERAÇÃO	PESO BRUTO	PESO LÍQUIDO

DADOS DOS PRODUTOS / SERVIÇOS

CÓDIGO PRODUTO	DESCRIÇÃO DO PRODUTO / SERVIÇO	NCM/SH	CST	CFOP	UNID.	QUANT.	VALOR UNITÁRIO	VALOR DESCONTO	VALOR TOTAL	BASE DE CÁLC. ICMS	VALOR ICMS	VALOR IPI	ALÍQUOTA % ICMS IPI	
25941	COND AR 12000 SPLIT INVERTER SYSTEM SEMP TCL	84151011	060	5405	UN	22,000	2.390,00	0,00	52.580,00	0,00	0,00	0,00	0,00	0,00
25979	COND AR SPLIT 18000 INVERTER TCL	84151011	060	5405	UN	2,000	3.360,00	0,00	6.720,00	0,00	0,00	0,00	0,00	0,00
24971	COND AR PAC 30000 220 PHILCO	84151011	060	5405	UN	3,000	4.490,00	0,00	13.470,00	0,00	0,00	0,00	0,00	0,00
22170	COND AR SPLIT PISO TETO 36000 BTU/HO FRIO 220V ELGIN	84151011	060	5405	PC	4,000	7.500,00	0,00	30.000,00	0,00	0,00	0,00	0,00	0,00

DADOS ADICIONAIS

INFORMAÇÕES COMPLEMENTARES VEND: 9406 - ANDREY RICARDO IORIS - VENDA Nº: 117967 TRIB APROX R\$: FEDERAL: 0.00 ESTADUAL: 0.00 - FONTE: IBPT NAD 168/2020 CAMARA DE JUINA ERICA DE FATIMA GENTIL BANCO DO BRASIL AGENCIA 2226-8 CONTA CORRENTE 34.385-4	RESERVADO AO FISCO
--	--------------------

**ATESTADO DE CAPACIDADE TÉCNICA**

A **PREFEITURA MUNICIPAL DE CAMPO VERDE**, inscrita sob o CNPJ nº 24.950.495/0001-88, localizada no endereço Praça dos Três Poderes, nº 3 Campo Real II CEP: 78.840-000 – Campo Verde – MT atesta para todos os devidos fins de direito, que a empresa **ERICA DE FATIMA GENTIL**, inscrita no CNPJ sob o nº CNPJ 36.656.877/0001-82, com sede na Avenida mato grosso, nº 116n, sala 01 bairro centro, cep: 78.320-000 — JUNA-MT, tem cumprido os prazos e os termos firmados nas licitações públicas, entregando diversos produtos a Prefeitura de Campo Verde, produtos estes referente a Materiais de Informática. **Declaramos** que a empresa está apta a cumprir com o objeto contratado, não havendo fatos supervenientes que desabonem sua conduta técnica e comercial dentro dos padrões de qualidade e desempenho e que cumpriu com sua obrigação, não havendo reclamação ou objeção quanto à qualidade dos serviços prestados.

ATA Nº 0000079/2021 - O REGISTRO DE PREÇOS PARA A FUTURA E EVENTUAL AQUISIÇÃO DE PEÇAS, ACESSÓRIOS, MATERIAIS E EQUIPAMENTOS DE INFORMÁTICA E PARA O MONITORAMENTO ELETRÔNICO

Produto	Qtde	NFe
DESKTOP I3 10ª GERAÇÃO 8GB SSD 480 C/ TECLADO E MOUSE	33	3947
DESKTOP I3 10ª GERAÇÃO 8GB SSD 480 C/ TECLADO E MOUSE	20	4238
DESKTOP I3 10ª GERAÇÃO 8GB SSD 480 C/ TECLADO E MOUSE	15	3695
DESKTOP I7 9700 8GB SSD 120 1TB C/ TECLADO E MOUSE	08	2432
DESKTOP I3 10ª GERAÇÃO 8GB SSD 480 C/ TECLADO E MOUSE	06	2538

Por ser verdade, firmamos a presente.

Campo Verde-MT, 17 de julho de 2023.



Claudinei de Oliveira Borges
Secretário de Administração e Recursos Humanos
Prefeitura Municipal de Campo Verde
CNPJ: 24.950.495/0001-88



Rua XV de Novembro, 64 - Sala 21
Edifício Pedro Francisco Vargas
Centro, Itajaí - Santa Catarina
(47) 3514-7599 | (47) 99748-2223
www.dautin.com | dautin@dautin.com



CERTIFICADO DE PROVA DE AUTENTICIDADE ELETRÔNICA

A DAUTIN BLOCKCHAIN DOCUMENTOS DIGITAIS E SERVIÇOS LTDA, especificada neste ato apenas como **Dautin Blockchain Co.** CERTIFICA para os devidos fins de direito que, o arquivo digital especificado com o tipo documental **Atestado de Capacidade Técnica** e representado pela função hash criptográfica conhecida como SHA-256, de código **2a0575616e457066bc3374e4c177d2ab2eb52ba9098de8edfc774509345cb3df** foi autenticado de acordo com as Legislações e normas vigentes¹ através da rede blockchain Ethereum Classic, sob o identificador único denominado NID **149948** dentro do sistema.

A autenticação eletrônica do documento intitulado "**Atestado de Capacidade Técnica - CAMPO VERDE**", cujo assunto é descrito como "**Atestado de Capacidade Técnica - CAMPO VERDE**", faz prova de que em **19/07/2023 16:45:44**, o responsável **Erica de Fatima Gentil Ioris Ltda (36.656.877/0001-82)** tinha posse do arquivo com as mesmas características que foram reproduzidas na prova de autenticidade, sendo de Erica de Fatima Gentil Ioris Ltda a responsabilidade, única e exclusiva, pela idoneidade do documento apresentado a DAUTIN Blockchain Co.

Este CERTIFICADO foi emitido em **19/07/2023 17:10:23** através do sistema de autenticação eletrônica da empresa DAUTIN Blockchain Co. de acordo com o Art. 10, § 2º da MP 2200-2/2001, Art. 107 do Código Civil e Art. 411, em seus §§ 2º e 3º do Código de Processo Civil, estando dessa maneira de acordo para o cumprimento do Decreto 10278/2020.

Para mais informações sobre a operação acesse o site <https://www.dautin.com> e informe o código da transação blockchain **0x7284a8a30b0c0f52ad2d30894afc2c4b68cac3cf29d880319e69303410d5c89c**. Também é possível acessar a consulta através da rede blockchain em <https://blockscout.com/etc/mainnet/>

¹ Legislação Vigente: Medida Provisória nº 2200-2/2001, Código Civil e Código de Processo Civil.

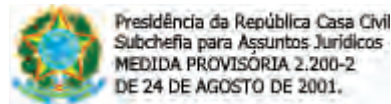

RECEBEMOS DE ERICA DE FATIMA GENTIL OS PRODUTOS / SERVIÇOS CONSTANTES DA NOTA FISCAL INCICADO AO LADO EMISSION: 08/01/2022 12:05:56 VALOR TOTAL: R\$ 140.689,89 DESTINATÁRIO: PREFEITURA MUNICIPAL DE CAMPO VERDE, CAMPO VERDE - MT		NF-e N° 000003947 SÉRIE 001
DATA DO RECEBIMENTO	IDENTIFICAÇÃO E ASSINATURA DO RECEBEDOR	

OLMI COMERCIO E INFORMATICA ERICA DE FATIMA GENTIL AV MATO GROSSO 92 N - MÓDULO 02 CEP: 78320-000 - JUINA - MT TEL: (66)3566-1240		DANFE DOCUMENTO AUXILIAR DA NOTA FISCAL ELETRÔNICA 0 - ENTRADA 1 - SAÍDA N° 000003947 FL. 1 / 1 SÉRIE 001	 CHAVE DE ACESSO 5122 0136 6568 7700 0182 5500 1000 0039 4711 7344 4087 Consulta de autenticidade no portal da NF-e www.nfe.fazenda.gov.br/portal ou no site da SEFAZ Autenticadora
NATUREZA DA OPERAÇÃO VENDA DE MERCADORIAS		PROTOCOLO DE AUTORIZAÇÃO DE USO 151220001445793 08/01/2022 12:05:40	
INSCRIÇÃO ESTADUAL 138083142	INSCRIÇÃO ESTADUAL DO SUBSTITUTO TRIBUTÁRIO	CNPJ / CPF 36.656.877/0001-82	

DESTINATÁRIO / REMETENTE			
NOME / RAZÃO SOCIAL PREFEITURA MUNICIPAL DE CAMPO VERDE		CNPJ / CPF 24.950.495/0001-88	DATA DA EMISSÃO 08/01/2022
ENDEREÇO PRAÇA DOS 3 PODERES	NUMERO 0	BAIRRO / DISTRITO JARDIM CAMPO REAL II	CEP 78840-000
MUNICÍPIO CAMPO VERDE	TELEFONE / FAX (66)3419-1244	UF MT	INSCRIÇÃO ESTADUAL
			HORA DA SAÍDA

LOCAL DE ENTREGA	
CPF / CNPJ 24.950.495/0001-88	ENDEREÇO

FORMAS DE PAGAMENTO					
DESCRIÇÃO	VALOR	DESCRIÇÃO	VALOR	DESCRIÇÃO	VALOR
PRAZO	140.689,89				

DUPLICATAS					
N° DUPLICATA	VENC.	VALOR	N° DUPLICATA	VENC.	VALOR
3947 - 01	07/02/2022	140.689,89			

CÁLCULO DO IMPOSTO					
BASE DE CÁLCULO DO ICMS	VALOR DO ICMS	BASE CÁLC. ICMS SUBST.	VALOR DO ICMS SUBST.	VALOR APROX. DOS TRIBUTOS	VALOR TOTAL DOS PRODUTOS
0,00	0,00	0,00	0,00	0,00	140.689,89
VALOR DO FRETE	VALOR DO SEGURO	DESCONTO	OUTRAS DESP. ACESS.	VALOR DO IPI	VALOR TOTAL DA NOTA
0,00	0,00	0,00	0,00	0,00	140.689,89

TRANSPORTADOR / VOLUMES TRANSPORTADOS					
NOME / RAZÃO SOCIAL		FRETE POR CONTA 9 - S/OCORRÊNCIA	CÓDIGO ANTT	PLACA DO VEÍCULO	UF
ENDEREÇO		MUNICÍPIO			UF
QUANTIDADE	ESPÉCIE	MARCA	FRETE EXTRA NOTA 0,00	NUMERAÇÃO	PESO BRUTO
					PESO LÍQUIDO

DADOS DOS PRODUTOS / SERVIÇOS													
CÓDIGO PRODUTO	DESCRIÇÃO DO PRODUTO / SERVIÇO	NCM/SH	CST	CFOP	UNID.	QUANT.	VALOR UNITÁRIO	VALOR DESCONTO	VALOR TOTAL	BASE DE CÁLC. ICMS	VALOR ICMS	VALOR IPI	ALÍQUOTA % ICMS IPI
27967	DESKTOP I3 10ª GERAÇÃO 8GB SSD 480 C/ TECLADO E MOUSE	84715010	060	5405	UN	33,000	4.263,33	0,00	140.689,89	0,00	0,00	0,00	0,00 0,00

DADOS ADICIONAIS INFORMAÇÕES COMPLEMENTARES VEND: 9406 - ANDREY RICARDO IORIS - VENDA N°: 127514 TRIB APROX R\$: FEDERAL: 0.00 ESTADUAL: 0.00 - FONTE: IBPT NOTA DE AUTORIZAÇÃO DE DESPESA N° 13118/2021 SECRETARIA DE EDUCAÇÃO ERICA DE FATIMA GENTIL BANCO DO BRASIL AGENCIA 2226-8 CONTA CORRENTE 34.385-4	RESERVADO AO FISCO
--	--------------------

RECEBEMOS DE ERICA DE FATIMA GENTIL OS PRODUTOS / SERVIÇOS CONSTANTES DA NOTA FISCAL INCICADO AO LADO EMISSION: 11/04/2022 14:58:06 VALOR TOTAL: R\$ 85.266,60 DESTINATÁRIO: PREFEITURA MUNICIPAL DE CAMPO VERDE,CAMPO VERDE - MT		NF-e N° 000004238 SÉRIE 001
DATA DO RECEBIMENTO	IDENTIFICAÇÃO E ASSINATURA DO RECEBEDOR	

OLMI COMERCIO E INFORMATICA ERICA DE FATIMA GENTIL AV MATO GROSSO 92 N - MÓDULO 02 CEP: 78320-000 - JUINA - MT TEL: (66)3566-1240		DANFE DOCUMENTO AUXILIAR DA NOTA FISCAL ELETRÔNICA 0 - ENTRADA 1 - SAÍDA N° 000004238 FL. 1 / 1 SÉRIE 001	 CHAVE DE ACESSO 5122 0436 6568 7700 0182 5500 1000 0042 3815 0631 0541 Consulta de autenticidade no portal da NF-e www.nfe.fazenda.gov.br/portal ou no site da SEFAZ Autenticadora
NATUREZA DA OPERAÇÃO VENDA DE MERCADORIAS		PROTOCOLO DE AUTORIZAÇÃO DE USO 151220024653401 11/04/2022 14:58:00	
INSCRIÇÃO ESTADUAL 138083142	INSCRIÇÃO ESTADUAL DO SUBSTITUTO TRIBUTÁRIO	CNPJ / CPF 36.656.877/0001-82	

DESTINATÁRIO / REMETENTE

NOME / RAZÃO SOCIAL PREFEITURA MUNICIPAL DE CAMPO VERDE		CNPJ / CPF 24.950.495/0001-88		DATA DA EMISSÃO 11/04/2022	
ENDEREÇO PRAÇA DOS 3 PODERES	NUMERO 0	BAIRRO / DISTRITO JARDIM CAMPO REAL II		CEP 78840-000	DATA DA SAÍDA
MUNICÍPIO CAMPO VERDE	TELEFONE / FAX (66)3419-1244	UF MT	INSCRIÇÃO ESTADUAL		HORA DA SAÍDA

LOCAL DE ENTREGA

CPF / CNPJ 24.950.495/0001-88	ENDEREÇO
----------------------------------	----------

FORMAS DE PAGAMENTO

DESCRIÇÃO	VALOR	DESCRIÇÃO	VALOR	DESCRIÇÃO	VALOR	DESCRIÇÃO	VALOR
PRAZO	85.266,60						

DUPLICATAS

N° DUPLICATA	VENC.	VALOR	N° DUPLICATA	VENC.	VALOR	N° DUPLICATA	VENC.	VALOR	N° DUPLICATA	VENC.	VALOR
4238 - 01	11/05/2022	85.266,60									

CÁLCULO DO IMPOSTO

BASE DE CÁLCULO DO ICMS 0,00	VALOR DO ICMS 0,00	BASE CÁLC. ICMS SUBST. 0,00	VALOR DO ICMS SUBST. 0,00	VALOR APROX. DOS TRIBUTOS 0,00	VALOR TOTAL DOS PRODUTOS 85.266,60
VALOR DO FRETE 0,00	VALOR DO SEGURO 0,00	DESCONTO 0,00	OUTRAS DESP. ACESS. 0,00	VALOR DO IPI 0,00	VALOR TOTAL DA NOTA 85.266,60

TRANSPORTADOR / VOLUMES TRANSPORTADOS

NOME / RAZÃO SOCIAL		FRETE POR CONTA 9 - S/OCORRÊNCIA	CÓDIGO ANTT	PLACA DO VEÍCULO	UF	CNPJ / CPF 000.000.000-00
ENDEREÇO		MUNICÍPIO			UF	INSCRIÇÃO ESTADUAL
QUANTIDADE	ESPÉCIE	MARCA	FRETE EXTRA NOTA 0,00	NUMERAÇÃO	PESO BRUTO	PESO LÍQUIDO

DADOS DOS PRODUTOS / SERVIÇOS

CÓDIGO PRODUTO	DESCRIÇÃO DO PRODUTO / SERVIÇO	NCM/SH	CST	CFOP	UNID.	QUANT.	VALOR UNITÁRIO	VALOR DESCONTO	VALOR TOTAL	BASE DE CÁLC. ICMS	VALOR ICMS	VALOR IPI	ALÍQUOTA %	
													ICMS	IPI
27967	DESKTOP I3 10ª GERAÇÃO 8GB SSD 480 C/ TECLADO E MOUSE	84715010	060	5405	UN	20,000	4.263,33	0,00	85.266,60	0,00	0,00	0,00	0,00	0,00

DADOS ADICIONAIS

INFORMAÇÕES COMPLEMENTARES VEND: 9406 - ANDREY RICARDO IORIS - VENDA N° : 130374 TRIB APROX R\$: FEDERAL: 0.00 ESTADUAL: 0.00 - FONTE: IBPT NOTA DE AUTORIZAÇÃO DE DESPESA N° 4699/2022 SECRETARIA MUNICIPAL DE EDUCAÇÃO ERICA DE FATIMA GENTIL BANCO DO BRASIL AGENCIA 2226-8 CONTA CORRENTE 34.385-4	RESERVADO AO FISCO
---	--------------------

RECEBEMOS DE ERICA DE FATIMA GENTIL OS PRODUTOS / SERVIÇOS CONSTANTES DA NOTA FISCAL INCICADO AO LADO EMISSION: 01/11/2021 12:14:15 VALOR TOTAL: R\$ 63.949,95 DESTINATÁRIO: PREFEITURA MUNICIPAL DE CAMPO VERDE,CAMPO VERDE - MT		NF-e N° 000003695 SÉRIE 001
DATA DO RECEBIMENTO	IDENTIFICAÇÃO E ASSINATURA DO RECEBEDOR	

OLMI COMERCIO E INFORMATICA ERICA DE FATIMA GENTIL AV MATO GROSSO 92 N - MÓDULO 02 CEP: 78320-000 - JUINA - MT TEL: (66)3566-1240		DANFE DOCUMENTO AUXILIAR DA NOTA FISCAL ELETRÔNICA 0 - ENTRADA 1 - SAÍDA N° 000003695 FL. 1 / 1 SÉRIE 001	 CHAVE DE ACESSO 5121 1136 6568 7700 0182 5500 1000 0036 9517 0385 4432 Consulta de autenticidade no portal da NF-e www.nfe.fazenda.gov.br/portal ou no site da SEFAZ Autenticadora
NATUREZA DA OPERAÇÃO VENDA DE MERCADORIAS		PROTOCOLO DE AUTORIZAÇÃO DE USO 151210071357274 01/11/2021 12:13:56	
INSCRIÇÃO ESTADUAL 138083142	INSCRIÇÃO ESTADUAL DO SUBSTITUTO TRIBUTÁRIO	CNPJ / CPF 36.656.877/0001-82	

DESTINATÁRIO / REMETENTE

NOME / RAZÃO SOCIAL PREFEITURA MUNICIPAL DE CAMPO VERDE		CNPJ / CPF 24.950.495/0001-88		DATA DA EMISSÃO 01/11/2021	
ENDEREÇO PRAÇA DOS 3 PODERES	NUMERO 0	BAIRRO / DISTRITO JARDIM CAMPO REAL II		CEP 78840-000	DATA DA SAÍDA
MUNICÍPIO CAMPO VERDE	TELEFONE / FAX (66)3419-1244	UF MT	INSCRIÇÃO ESTADUAL		HORA DA SAÍDA

LOCAL DE ENTREGA

CPF / CNPJ 24.950.495/0001-88	ENDEREÇO
----------------------------------	----------

FORMAS DE PAGAMENTO

DESCRIÇÃO	VALOR	DESCRIÇÃO	VALOR	DESCRIÇÃO	VALOR	DESCRIÇÃO	VALOR
PRAZO	63.949,95						

DUPLICATAS

N° DUPLICATA	VENC.	VALOR	N° DUPLICATA	VENC.	VALOR	N° DUPLICATA	VENC.	VALOR	N° DUPLICATA	VENC.	VALOR
3695 - 01	01/12/2021	63.949,95									

CÁLCULO DO IMPOSTO

BASE DE CÁLCULO DO ICMS 0,00	VALOR DO ICMS 0,00	BASE CÁLC. ICMS SUBST. 0,00	VALOR DO ICMS SUBST. 0,00	VALOR APROX. DOS TRIBUTOS 0,00	VALOR TOTAL DOS PRODUTOS 63.949,95
VALOR DO FRETE 0,00	VALOR DO SEGURO 0,00	DESCONTO 0,00	OUTRAS DESP. ACESS. 0,00	VALOR DO IPI 0,00	VALOR TOTAL DA NOTA 63.949,95

TRANSPORTADOR / VOLUMES TRANSPORTADOS

NOME / RAZÃO SOCIAL		FRETE POR CONTA 9 - S/OCORRÊNCIA	CÓDIGO ANTT	PLACA DO VEÍCULO	UF	CNPJ / CPF 000.000.000-00
ENDEREÇO		MUNICÍPIO			UF	INSCRIÇÃO ESTADUAL
QUANTIDADE	ESPÉCIE	MARCA	FRETE EXTRA NOTA 0,00	NUMERAÇÃO	PESO BRUTO	PESO LÍQUIDO

DADOS DOS PRODUTOS / SERVIÇOS

CÓDIGO PRODUTO	DESCRIÇÃO DO PRODUTO / SERVIÇO	NCM/SH	CST	CFOP	UNID.	QUANT.	VALOR UNITÁRIO	VALOR DESCONTO	VALOR TOTAL	BASE DE CÁLC. ICMS	VALOR ICMS	VALOR IPI	ALÍQUOTA %	
													ICMS	IPI
27967	DESKTOP I3 10ª GERAÇÃO 8GB SSD 480 C/ TECLADO E MOUSE	84715010	060	5405	UN	15,000	4.263,33	0,00	63.949,95	0,00	0,00	0,00	0,00	0,00

DADOS ADICIONAIS

INFORMAÇÕES COMPLEMENTARES VEND: 9406 - ANDREY RICARDO IORIS - VENDA N° : 125534 TRIB APROX R\$: FEDERAL: 0.00 ESTADUAL: 0.00 - FONTE: IBPT NOTA DE AUTORIZAÇÃO DE DESPESA N° 10285/2021 SECRETARIA MUNICIPAL DE SAUDE ERICA DE FATIMA GENTIL BANCO DO BRASIL AGENCIA 2226-8 CONTA CORRENTE 34.385-4	RESERVADO AO FISCO
---	--------------------

RECEBEMOS DE ERICA DE FATIMA GENTIL OS PRODUTOS / SERVIÇOS CONSTANTES DA NOTA FISCAL INCICADO AO LADO EMISSION: 15/05/2021 11:05:08 VALOR TOTAL: R\$ 51.200,00 DESTINATÁRIO: PREFEITURA MUNICIPAL DE CAMPO VERDE,CAMPO VERDE - MT		NF-e N° 000002432 SÉRIE 001
DATA DO RECEBIMENTO	IDENTIFICAÇÃO E ASSINATURA DO RECEBEDOR	

OLMI COMERCIO E INFORMATICA ERICA DE FATIMA GENTIL AV MATO GROSSO 92 N - MÓDULO 02 CEP: 78320-000 - JUINA - MT TEL: (66)3566-1240		DANFE DOCUMENTO AUXILIAR DA NOTA FISCAL ELETRÔNICA 0 - ENTRADA 1 - SAÍDA N° 000002432 FL. 1 / 1 SÉRIE 001	 CHAVE DE ACESSO 5121 0536 6568 7700 0182 5500 1000 0024 3218 1153 6736 Consulta de autenticidade no portal da NF-e www.nfe.fazenda.gov.br/portal ou no site da SEFAZ Autenticadora
NATUREZA DA OPERAÇÃO VENDA DE MERCADORIAS		PROTOCOLO DE AUTORIZAÇÃO DE USO 151210030403507 15/05/2021 11:05:13	
INSCRIÇÃO ESTADUAL 138083142	INSCRIÇÃO ESTADUAL DO SUBSTITUTO TRIBUTÁRIO	CNPJ / CPF 36.656.877/0001-82	

DESTINATÁRIO / REMETENTE

NOME / RAZÃO SOCIAL PREFEITURA MUNICIPAL DE CAMPO VERDE		CNPJ / CPF 24.950.495/0001-88		DATA DA EMISSÃO 15/05/2021	
ENDEREÇO PRAÇA DOS 3 PODERES	NUMERO 0	BAIRRO / DISTRITO JARDIM CAMPO REAL II		CEP 78840-000	DATA DA SAÍDA
MUNICÍPIO CAMPO VERDE	TELEFONE / FAX (66)3419-1244	UF MT	INSCRIÇÃO ESTADUAL		HORA DA SAÍDA

LOCAL DE ENTREGA

CPF / CNPJ 24.950.495/0001-88	ENDEREÇO
----------------------------------	----------

FORMAS DE PAGAMENTO

DESCRIÇÃO	VALOR	DESCRIÇÃO	VALOR	DESCRIÇÃO	VALOR	DESCRIÇÃO	VALOR
PRAZO	51.200,00						

DUPLICATAS

N° DUPLICATA	VENC.	VALOR	N° DUPLICATA	VENC.	VALOR	N° DUPLICATA	VENC.	VALOR	N° DUPLICATA	VENC.	VALOR
2432 - 01	13/06/2021	51.200,00									

CÁLCULO DO IMPOSTO

BASE DE CÁLCULO DO ICMS 0,00	VALOR DO ICMS 0,00	BASE CÁLC. ICMS SUBST. 0,00	VALOR DO ICMS SUBST. 0,00	VALOR APROX. DOS TRIBUTOS 0,00	VALOR TOTAL DOS PRODUTOS 51.200,00
VALOR DO FRETE 0,00	VALOR DO SEGURO 0,00	DESCONTO 0,00	OUTRAS DESP. ACESS. 0,00	VALOR DO IPI 0,00	VALOR TOTAL DA NOTA 51.200,00

TRANSPORTADOR / VOLUMES TRANSPORTADOS

NOME / RAZÃO SOCIAL		FRETE POR CONTA 9 - S/OCORRÊNCIA	CÓDIGO ANTT	PLACA DO VEÍCULO	UF	CNPJ / CPF 000.000.000-00
ENDEREÇO		MUNICÍPIO			UF	INSCRIÇÃO ESTADUAL
QUANTIDADE	ESPÉCIE	MARCA	FRETE EXTRA NOTA 0,00	NUMERAÇÃO	PESO BRUTO	PESO LÍQUIDO

DADOS DOS PRODUTOS / SERVIÇOS

CÓDIGO PRODUTO	DESCRIÇÃO DO PRODUTO / SERVIÇO	NCM/SH	CST	CFOP	UNID.	QUANT.	VALOR UNITÁRIO	VALOR DESCONTO	VALOR TOTAL	BASE DE CÁLC. ICMS	VALOR ICMS	VALOR IPI	ALÍQUOTA %	
													ICMS	IPI
27968	DESKTOP I7 9700 8GB SSD 120 1TB C/ TECLADO E MOUSE	84715010	060	5405	UN	8,000	6.400,00	0,00	51.200,00	0,00	0,00	0,00	0,00	0,00

DADOS ADICIONAIS

INFORMAÇÕES COMPLEMENTARES VEND: 9406 - ANDREY RICARDO IORIS - VENDA N° : 120985 TRIB APROX R\$: FEDERAL: 0.00 ESTADUAL: 0.00 - FONTE: IBPT NOTA DE AUTORIZAÇÃO DE DESPESA N° 3683/2021 SECRETARIA DE PLANEJAMENTO ERICA DE FATIMA GENTIL BANCO DO BRASIL AGENCIA 2226-8 CONTA CORRENTE 34.385-4	RESERVADO AO FISCO
---	--------------------

RECEBEMOS DE ERICA DE FATIMA GENTIL OS PRODUTOS / SERVIÇOS CONSTANTES DA NOTA FISCAL INCICADO AO LADO EMISSION: 22/05/2021 11:10:32 VALOR TOTAL: R\$ 25.579,98 DESTINATÁRIO: PREFEITURA MUNICIPAL DE CAMPO VERDE,CAMPO VERDE - MT		NF-e N° 000002538 SÉRIE 001
DATA DO RECEBIMENTO	IDENTIFICAÇÃO E ASSINATURA DO RECEBEDOR	

OLMI COMERCIO E INFORMATICA ERICA DE FATIMA GENTIL AV MATO GROSSO 92 N - MÓDULO 02 CEP: 78320-000 - JUINA - MT TEL: (66)3566-1240		DANFE DOCUMENTO AUXILIAR DA NOTA FISCAL ELETRÔNICA 0 - ENTRADA 1 - SAÍDA N° 000002538 FL. 1 / 1 SÉRIE 001	 CHAVE DE ACESSO 5121 0536 6568 7700 0182 5500 1000 0025 3811 6392 3532 Consulta de autenticidade no portal da NF-e www.nfe.fazenda.gov.br/portal ou no site da SEFAZ Autenticadora
NATUREZA DA OPERAÇÃO VENDA DE MERCADORIAS		PROTOCOLO DE AUTORIZAÇÃO DE USO 151210032030866 22/05/2021 11:10:51	
INSCRIÇÃO ESTADUAL 138083142	INSCRIÇÃO ESTADUAL DO SUBSTITUTO TRIBUTÁRIO	CNPJ / CPF 36.656.877/0001-82	

DESTINATÁRIO / REMETENTE

NOME / RAZÃO SOCIAL PREFEITURA MUNICIPAL DE CAMPO VERDE		CNPJ / CPF 24.950.495/0001-88		DATA DA EMISSÃO 22/05/2021	
ENDEREÇO PRAÇA DOS 3 PODERES	NUMERO 0	BAIRRO / DISTRITO JARDIM CAMPO REAL II		CEP 78840-000	DATA DA SAÍDA
MUNICÍPIO CAMPO VERDE	TELEFONE / FAX (66)3419-1244	UF MT	INSCRIÇÃO ESTADUAL		HORA DA SAÍDA

LOCAL DE ENTREGA

CPF / CNPJ 24.950.495/0001-88	ENDEREÇO
----------------------------------	----------

FORMAS DE PAGAMENTO

DESCRIÇÃO	VALOR	DESCRIÇÃO	VALOR	DESCRIÇÃO	VALOR	DESCRIÇÃO	VALOR
PRAZO	25.579,98						

DUPLICATAS

N° DUPLICATA	VENC.	VALOR	N° DUPLICATA	VENC.	VALOR	N° DUPLICATA	VENC.	VALOR	N° DUPLICATA	VENC.	VALOR
2538 - 01	20/06/2021	25.579,98									

CÁLCULO DO IMPOSTO

BASE DE CÁLCULO DO ICMS 0,00	VALOR DO ICMS 0,00	BASE CÁLC. ICMS SUBST. 0,00	VALOR DO ICMS SUBST. 0,00	VALOR APROX. DOS TRIBUTOS 0,00	VALOR TOTAL DOS PRODUTOS 25.579,98
VALOR DO FRETE 0,00	VALOR DO SEGURO 0,00	DESCONTO 0,00	OUTRAS DESP. ACESS. 0,00	VALOR DO IPI 0,00	VALOR TOTAL DA NOTA 25.579,98

TRANSPORTADOR / VOLUMES TRANSPORTADOS

NOME / RAZÃO SOCIAL		FRETE POR CONTA 9 - S/OCORRÊNCIA	CÓDIGO ANTT	PLACA DO VEÍCULO	UF	CNPJ / CPF 000.000.000-00
ENDEREÇO		MUNICÍPIO			UF	INSCRIÇÃO ESTADUAL
QUANTIDADE	ESPÉCIE	MARCA	FRETE EXTRA NOTA 0,00	NUMERAÇÃO	PESO BRUTO	PESO LÍQUIDO

DADOS DOS PRODUTOS / SERVIÇOS

CÓDIGO PRODUTO	DESCRIÇÃO DO PRODUTO / SERVIÇO	NCM/SH	CST	CFOP	UNID.	QUANT.	VALOR UNITÁRIO	VALOR DESCONTO	VALOR TOTAL	BASE DE CÁLC. ICMS	VALOR ICMS	VALOR IPI	ALÍQUOTA %	
													ICMS	IPI
27967	DESKTOP I3 10ª GERAÇÃO 8GB SSD 480 C/ TECLADO E MOUSE	84715010	060	5405	UN	6,000	4.263,33	0,00	25.579,98	0,00	0,00	0,00	0,00	0,00

DADOS ADICIONAIS

INFORMAÇÕES COMPLEMENTARES VEND: 9406 - ANDREY RICARDO IORIS - VENDA N° : 121173 TRIB APROX R\$: FEDERAL: 0.00 ESTADUAL: 0.00 - FONTE: IBPT NOTA DE AUTORIZAÇÃO DE DESPESA N° 4352/2021 SECRETARIA DE EDUCAÇÃO ERICA DE FATIMA GENTIL BANCO DO BRASIL AGENCIA 2226-8 CONTA CORRENTE 34.385-4	RESERVADO AO FISCO
---	--------------------

GERENCIA DE ALMOXARIFADO E PATRIMÔNIO MOBILIÁRIO

ATESTADO DE CAPACIDADE TÉCNICA

Atesto para os devidos fins, que a empresa ERICA DE FATIMA GENTIL, inscrita no CNPJ sob o nº 36.656.877/0001-82, forneceu os itens abaixo relacionados, conforme o Contrato 048/2021, empenhos 10101.0001.21.001376-8/ 10101.0001.21.001690-2 e **Nota Fiscal 0000004373**, sendo cumprida todos os prazos firmados na contratação, não havendo até o presente momento registros que desabonem sua idoneidade.

ITEM	DESCRIÇÃO	QNT
34254	FOGÃO GAS 4B	15
34036	FORNO MICROONDAS 127V	06
33819	FORNO MICROONDAS 220V	03
16146	REFRIGERADOR DC 127V	10
26671	REFRIGERADOR ELUX 220V	04

Cuiabá-MT, 10 de julho de 2023.

MARCUS AUGUSTO BOA MORTE
BRANDAO:99815117149
7149

Assinado de forma digital
por MARCUS AUGUSTO
BOA MORTE
BRANDAO:99815117149
Dados: 2023.07.10
14:09:59 -03'00'

MARCUS AUGUSTO BOA MORTE BRANDÃO
Gerente de Almojarifado e Patrimônio Mobiliário
Fiscal Titular do Contrato

RECEBEMOS DE ERICA DE FATIMA GENTIL OS PRODUTOS / SERVIÇOS CONSTANTES DA NOTA FISCAL INCICADO AO LADO EMISSION: 13/08/2022 10:39:23 VALOR TOTAL: R\$ 50.657,61 DESTINATÁRIO: DEFENSORIA PUBLICA DO ESTADO DE MATO GROSSO, CUIABA - MT		NF-e Nº 00004373 SÉRIE 001
DATA DO RECEBIMENTO	IDENTIFICAÇÃO E ASSINATURA DO RECEBEDOR	

OLMI COMERCIO E INFORMATICA ERICA DE FATIMA GENTIL AV MATO GROSSO 92 N - MÓDULO 02 CEP: 78320-000 - JUINA - MT TEL: (66)3566-1240		DANFE DOCUMENTO AUXILIAR DA NOTA FISCAL ELETRÔNICA 0 - ENTRADA 1 - SAÍDA Nº 00004373 FL. 1 / 1 SÉRIE 001	 CHAVE DE ACESSO 5122 0836 6568 7700 0182 5500 1000 0043 7312 4855 6100 Consulta de autenticidade no portal da NF-e www.nfe.fazenda.gov.br/portal ou no site da SEFAZ Autenticadora
NATUREZA DA OPERAÇÃO VENDA DE MERCADORIAS		PROTOCOLO DE AUTORIZAÇÃO DE USO 151220057003485 13/08/2022 10:39:37	
INSCRIÇÃO ESTADUAL 138083142	INSCRIÇÃO ESTADUAL DO SUBSTITUTO TRIBUTÁRIO	CNPJ / CPF 36.656.877/0001-82	

DESTINATÁRIO / REMETENTE		NOME / RAZÃO SOCIAL DEFENSORIA PUBLICA DO ESTADO DE MATO GROSSO		CNPJ / CPF 02.528.193/0001-83	DATA DA EMISSÃO 13/08/2022
ENDEREÇO RUA 02, ESQUINA COM A RUA C, SETOR A	NUMERO 04	BAIRRO / DISTRITO CENTRO POLITICO ADMINISTRATIVO	CEP 78049-912	DATA DA SAÍDA	
MUNICÍPIO CUIABA	TELEFONE / FAX (65)3648-8420	UF MT	INSCRIÇÃO ESTADUAL	HORA DA SAÍDA	

LOCAL DE ENTREGA	CPF / CNPJ 02.528.193/0001-83	ENDEREÇO
------------------	----------------------------------	----------

FORMAS DE PAGAMENTO	DESCRIÇÃO	VALOR	DESCRIÇÃO	VALOR	DESCRIÇÃO	VALOR	DESCRIÇÃO	VALOR
PRAZO		50.657,61						

DUPLICATAS	Nº DUPLICATA	VENC.	VALOR	Nº DUPLICATA	VENC.	VALOR	Nº DUPLICATA	VENC.	VALOR	Nº DUPLICATA	VENC.	VALOR
4373 - 01	11/09/2022	50.657,61										

CÁLCULO DO IMPOSTO	BASE DE CÁLCULO DO ICMS	VALOR DO ICMS	0,00	BASE CÁLC. ICMS SUBST.	0,00	VALOR DO ICMS SUBST.	0,00	VALOR APROX. DOS TRIBUTOS	6.275,55	VALOR TOTAL DOS PRODUTOS	50.657,61	
	VALOR DO FRETE	0,00	VALOR DO SEGURO	0,00	DESCONTO	0,00	OUTRAS DESP. ACESS.	0,00	VALOR DO IPI	0,00	VALOR TOTAL DA NOTA	50.657,61

TRANSPORTADOR / VOLUMES TRANSPORTADOS	NOME / RAZÃO SOCIAL	FRETE POR CONTA 9 - S/OCORRÊNCIA	CÓDIGO ANTT	PLACA DO VEÍCULO	UF	CNPJ / CPF 000.000.000-00	
	ENDEREÇO	MUNICÍPIO	UF	INSCRIÇÃO ESTADUAL			
	QUANTIDADE	ESPÉCIE	MARCA	FRETE EXTRA NOTA 0,00	NUMERAÇÃO	PESO BRUTO	PESO LÍQUIDO

DADOS DOS PRODUTOS / SERVIÇOS	CÓDIGO PRODUTO	DESCRIÇÃO DO PRODUTO / SERVIÇO	NCM/SH	CST	CFOP	UNID.	QUANT.	VALOR UNITÁRIO	VALOR DESCONTO	VALOR TOTAL	BASE DE CÁLC. ICMS	VALOR ICMS	VALOR IPI	ALÍQUOTA % ICMS IPI
	34254	FOGAO GAS 4B MONACO PLUS PTO ATLAS	73211100	060	5405	UN	15,000	720,00	0,00	10.800,00	0,00	0,00	0,00	0,00 0,00
	34036	FORNO MICRO-ONDAS SOLO 35L P B 127V MIDEA	85165000	460	5405	UN	6,000	779,29	0,00	4.675,74	0,00	0,00	0,00	0,00 0,00
	33819	FORNO MICRO-ONDAS SOLO 35L BRC 220V MIDEA	85165000	460	5405	UN	3,000	779,29	0,00	2.337,87	0,00	0,00	0,00	0,00 0,00
	16146	REFRIGERADOR DC35A 127V BR ELECTROLUX	84181000	060	5405	UN	10,000	2.346,00	0,00	23.460,00	0,00	0,00	0,00	0,00 0,00
	26671	REFRIGERADOR ELUX 220V 60HZ B DC35A ELECTROLUX	84181000	560	5405	UN	4,000	2.346,00	0,00	9.384,00	0,00	0,00	0,00	0,00 0,00

DADOS ADICIONAIS	INFORMAÇÕES COMPLEMENTARES VEND: 9406 - ANDREY RICARDO IORIS - VENDA Nº: 134156 TRIB APROX R\$: FEDERAL: 6275.55 ESTADUAL: 0.00 - FONTE: IBPT ORDEM DE FORNECIMENTO Nº 016/2022 - CAS - EMPENHO 10101.0001.21.001376-8 - 10101.0001.21.001690-2 DEFENSORIA PUBLICA DE ESTADO DE MATO GROSSO LOCAL DE ENTREGA: ALMOXARIFADO CENTRAL: RUA TORRES, 20 QUADRA 04, CPA I MORADA DA SERRA - CUIABA MT - CEP 78.1055110 ERICA DE FATIMA GENTIL BANCO DO BRASIL AGENCIA 2226-8 CONTA CORRENTE 34.385-4	RESERVADO AO FISCO
------------------	---	--------------------

ATESTADO DE CAPACIDADE TÉCNICA

A EMPRESA M.C.COM.PROD. AUTOMOTIVOS LTDA, INSCRITA NO CNPJ Nº 17.510.137/0001-99 PESSOA JURÍDICA DE DIREITO PARTICULAR, , SITUADA NA AVENIDA JK, Nº2227N BR AR1 CEP: 78320-000, JUINA-MT, ATESTA PARA OS DEVIDOS FINS, QUE A EMPRESA **ERICA DE FATIMA GENTIL** INSCRITA NO CNPJ DE Nº **36.656.877/0001-82**, ESTABELECIDO NA AVENIDA MATO GROSSO, Nº 116N, SALA 01 BAIRRO CENTRO, CEP: 78.320-000 – JUÍNA-MT, PRESTOU OS SERVIÇOS ABAIXO ,CUMPRINDO TODOS OS PRAZOS, TERMOS E CONDIÇÕES CONTRATUAIS REFERENTE A NF 14600.

Produtos entregues:

Item	QTD	Descrição
01	02	IMPRESSORA BROTHER DCP-L5652DN
02	06	COMPUTADOR I5 4GB 500HD C/ MONITOR
03	06	NOBREAK UPS POWER 700VA BIV TS SHARA
04	10	AR CONDICIONADO 12.000 BTUS INVERTER COM INSTALAÇÃO
05	03	ARQUIVO 4 GAV. OFICIO PANDIN
06	06	MESA 120X60X75MM - PANDIN
07	06	CADEIRA EXECUTIVA GIRATORIO C/ BRAÇO - VANDAFLEX
08	01	BEBEDOURO INDUSTRIAL DE 100 LITROS - RN
09	01	REFRIGERADOR 2 PORTAS COM 414 LITROS - CONSUL
10	01	TELEVISOR 32 POLEGADAS - PHILCO
11	01	FOGÃO 4B MONACO GLASS - ATLAS
12	06	COLCHÃO HOSPITALAR D28 88X188X12 ORTOBOM

Atestamos ainda que sempre foram demonstradas a credibilidade dos trabalhos que nos foram apresentados

Atenciosamente,



[Handwritten signature]

17.510.137/0001-99
 M. C. COM. DE PROD.
 AUTOMOTIVOS LTDA EPP
 AV JK, Nº 2227 N, Expansão Comercial: AR 1
 CEP: 78.320-000
 JUINA - MT

M.C.COM. PROD. AUTOMOTIVOS LTDA
 CNPJ: 17.510.137/0001-99



SERVIÇO NOTARIAL E REGISTRAL DE JUÍNA / MT
 Av. Mato Grosso, 304 F. - Centro - Juína - MT
 Caixa Postal 39 - Fone/Fax: (66) 3566-1486
 Avenida da Grã-Cruz - Juína - MT

Estado de Mato Grosso
 Poder Judiciário
 Código de Serventia: 09 - Atto de Notaria e do Registro

Reconheço por verdadeira a(s) firma de **MARCUS VINICIUS ALVES DA SILVA** Termo 171022

Selo BKQ-58197 Cod (22) R\$6,80

Juína 04 de maio de 2020
 Mario Ney Costa
 Tabelião Substituto

Selo de Controle Digital Poder Judiciário MT Código da Serventia: 9

e-mail: servico@juina2@hotmail.com
 Consulte: www.tjmt.gov.br/selba

CARTÓRIO AZEVEDO BASTOS 1º OFÍCIO DE REGISTRO CIVIL DAS PESSOAS NATURAIS E TABELIONATO DE NOTAS - Código CNJ 06.870-0
 Av. Presidente Epitácio Pessoa, 1143 - Bairro Dom Estácio - João Pessoa/PB - CEP 58030-000 - www.azevedobastos.net.br - Tel: (51) 3344-5404 - Fax: (51) 3344-5404

Autenticação Digital

De acordo com os artigos 1º, 3º e 7º inc. V 8º, 41 e 52 da Lei Federal 8.935/1994 e Art. 6º Inc. XII da Lei Estadual 8.721/2008 autentico a presente imagem digitalizada, reprodução fiel do documento apresentado e conferido neste ato. O referido é verdade. Dou fé.

Cód. Autenticação: 122830405201604420324-1; Data: 04/05/2020 16:06:52

Selo Digital de Fiscalização Tipo Normal C: AKA65281-H07P; Valor Total do Ato: R\$ 4,56

Válber Azevedo da Miranda Cavalcanti Titular
Confira os dados do ato em: https://selodigital.tjpb.jus.br

REPÚBLICA FEDERATIVA DO BRASIL
ESTADO DA PARAÍBA
CARTÓRIO AZEVEDO BASTOS
FUNDADO EM 1888

PRIMEIRO REGISTRO CIVIL DE NASCIMENTO E ÓBITOS E PRIVATIVO DE CASAMENTOS, INTERDIÇÕES E TUTELAS DA COMARCA DE JOÃO PESSOA

Av. Epitácio Pessoa, 1145 Bairro dos Estados 58030-00, João Pessoa PB
Tel.: (83) 3244-5404 / Fax: (83) 3244-5484
<http://www.azevedobastos.not.br>
E-mail: cartorio@azevedobastos.not.br



DECLARAÇÃO DE SERVIÇO DE AUTENTICAÇÃO DIGITAL

O Bel. Válber Azevêdo de Miranda Cavalcanti, Oficial do Primeiro Registro Civil de Nascimentos e Óbitos e Privativo de Casamentos, Interdições e Tutelas com atribuição de autenticar e reconhecer firmas da Comarca de João Pessoa Capital do Estado da Paraíba, em virtude de Lei, etc...

DECLARO ainda que, para garantir transparência e segurança jurídica de todos os atos oriundos da atividade Notarial e Registral no Estado da Paraíba, foi instituído pela Lei Nº 10.132, de 06 de novembro de 2013, a aplicação obrigatória de um Selo Digital de Fiscalização Extrajudicial em todos os atos de notas e registro, composto de um código único (por exemplo: Selo Digital: ABC12345-X1X2) e dessa forma, cada autenticação processada pela nossa Serventia pode ser verificada e confirmada tantas vezes quanto for necessário através do site do Tribunal de Justiça do Estado da Paraíba, endereço <https://corregedoria.tjpb.jus.br/selo-digital/>.

A autenticação digital do documento faz prova de que, na data e hora em que ela foi realizada, a empresa ERICA DE FATIMA GENTIL tinha posse de um documento com as mesmas características que foram reproduzidas na cópia autenticada, sendo da empresa ERICA DE FATIMA GENTIL a responsabilidade, única e exclusiva, pela idoneidade do documento apresentado a este Cartório.

Nesse sentido, declaro que a ERICA DE FATIMA GENTIL assumiu, nos termos do artigo 8º, §1º, do Decreto nº 10.278/2020, que regulamentou o artigo 3º, inciso X, da Lei Federal nº 13.874/2019 e o artigo 2º-A da Lei Federal 12.682/2012, a responsabilidade pelo processo de digitalização dos documentos físicos, garantindo perante este Cartório e terceiros, a sua autoria e integridade.

De acordo com o disposto no artigo 2º-A, §7º, da Lei Federal nº 12.682/2012, o documento em anexo, identificado individualmente em cada Código de Autenticação Digital¹ ou na referida sequência, poderá ser reproduzido em papel ou em qualquer outro meio físico.

Esta DECLARAÇÃO foi emitida em **13/04/2021 15:19:08 (hora local)** através do sistema de autenticação digital do Cartório Azevedo Bastos, de acordo com o Art. 1º, 10º e seus §§ 1º e 2º da MP 2200/2001, como também, o documento eletrônico autenticado contendo o Certificado Digital do titular do Cartório Azevedo Bastos, poderá ser solicitado diretamente a empresa ERICA DE FATIMA GENTIL ou ao Cartório pelo endereço de e-mail autentica@azevedobastos.not.br Para informações mais detalhadas deste ato, acesse o site <https://autdigital.azevedobastos.not.br> e informe o Código de Autenticação Digital

Esta Declaração é válida por **tempo indeterminado** e está disponível para consulta em nosso site.

¹**Código de Autenticação Digital:** 122830405201728010109-1

²**Legislações Vigentes:** Lei Federal nº 8.935/94, Lei Federal nº 10.406/2002, Medida Provisória nº 2200/2001, Lei Federal nº 13.105/2015, Lei Estadual nº 8.721/2008, Lei Estadual nº 10.132/2013, Provimento CGJ Nº 003/2014 e Provimento CNJ Nº 100/2020.

O referido é verdade, dou fé.

CHAVE DIGITAL

00005b1d734fd94f057f2d69fe6bc05beec6e8d4b223dfcb854227715ceed914c31af637d0b1faa3a6dad2dcfdc158bfe61b56fdc74435100119b2c24e3a89d79455664174358cac2500dec3f80dc833



Presidência da República
Casa Civil
Medida Provisória Nº 2.200-2,
de 24 de agosto de 2001.



RECEBEMOS DE ERICA DE FATIMA GENTIL OS PRODUTOS / SERVIÇOS CONSTANTES DA NOTA FISCAL INICADO AO LADO EMISSION: 30/04/2020 16:05:09 VALOR TOTAL: R\$ 46.881,00 DESTINATÁRIO: M.C.COM.PROD.AUTOMOTIVOS LTDA-EPP, JUINA - MT		NF-e Nº 000014600 SÉRIE 001
DATA DO RECEBIMENTO	IDENTIFICAÇÃO E ASSINATURA DO RECEBEDOR	

OLMI COMERCIO E INFORMATICA ERICA DE FATIMA GENTIL AV MATO GROSSO 92 N - MÓDULO 02 CEP: 78320-000 - JUINA - MT TEL: (66)3566-1240	DANFE DOCUMENTO AUXILIAR DA NOTA FISCAL ELETRÔNICA 0 - ENTRADA 1 1 - SAÍDA Nº 000014600 FL. 1 / 1 SÉRIE 001	 CHAVE DE ACESSO 5120 0436 6568 7700 0182 5500 1000 0146 0013 7680 8744 Consulta de autenticidade no portal da NF-e www.nfe.fazenda.gov.br/portal ou no site da SEFAZ Autenticadora
NATUREZA DA OPERAÇÃO VENDA DE MERCADORIAS	INSCRIÇÃO ESTADUAL 138083142	INSCRIÇÃO ESTADUAL DO SUBSTITUTO TRIBUTÁRIO
		PROTOCOLO DE AUTORIZAÇÃO DE USO 151200023859807 30/04/2020 16:05:07
		CNPJ / CPF 36.656.877/0001-82

DESTINATÁRIO / REMETENTE

NOME / RAZÃO SOCIAL M.C.COM.PROD.AUTOMOTIVOS LTDA-EPP		CNPJ / CPF 17.510.137/0001-99	DATA DA EMISSÃO 30/04/2020
ENDEREÇO AVENIDA JK,N1853 BR AR1	NUMERO 0	BAIRRO / DISTRITO SETOR DE SERVIÇOS	CEP 78320-000
MUNICÍPIO JUINA	TELEFONE / FAX (66)3566-6200	UF MT	INSCRIÇÃO ESTADUAL 13.473.985-0
			DATA DA SAÍDA 30/04/2020
			HORA DA SAÍDA 16:05:05

DUPLICATAS

Nº DUPLICATA	VENC.	VALOR	Nº DUPLICATA	VENC.	VALOR	Nº DUPLICATA	VENC.	VALOR	Nº DUPLICATA	VENC.	VALOR
14600 - 01	30/05/2020	46.881,00									

CÁLCULO DO IMPOSTO

BASE DE CÁLCULO DO ICMS 0,00	VALOR DO ICMS 0,00	BASE CÁLC. ICMS SUBST. 0,00	VALOR DO ICMS SUBST. 0,00	VALOR APROX. DOS TRIBUTOS 1.929,59	VALOR TOTAL DOS PRODUTOS 46.881,00
VALOR DO FRETE 0,00	VALOR DO SEGURO 0,00	DESCONTO 0,00	OUTRAS DESP. ACESS. 0,00	VALOR DO IPI 0,00	VALOR TOTAL DA NOTA 46.881,00

TRANSPORTADOR / VOLUMES TRANSPORTADOS

NOME / RAZÃO SOCIAL		FRETE POR CONTA 9 - S/OCORRÊNCIA	CÓDIGO ANTT	PLACA DO VEÍCULO	UF	CNPJ / CPF
ENDEREÇO		MUNICÍPIO			UF	INSCRIÇÃO ESTADUAL
QUANTIDADE	ESPÉCIE	MARCA	FRETE EXTRA NOTA	NUMERAÇÃO	PESO BRUTO	PESO LÍQUIDO

DADOS DOS PRODUTOS / SERVIÇOS

CÓDIGO PRODUTO	DESCRIÇÃO DO PRODUTO / SERVIÇO	NCM/SH	CSOSN	CFOP	UNID.	QUANT.	VALOR UNITÁRIO	VALOR DESCONTO	VALOR TOTAL	BASE DE CÁLC. ICMS	VALOR ICMS	VALOR IPI	ALÍQUOTA %	
													ICMS	IPI
24451	IMPRESSORA MULTIFUNCIONAL DCP-L5652DN BROTHER	84433113	0500	5405	UN	2,000	3.200,00	0,00	6.400,00	0,00	0,00	0,00	0,00	0,00
25255	COMPUTADOR I5 4GB 500HD C/MONITOR	84715010	0500	5405	UN	6,000	1.500,00	0,00	9.000,00	0,00	0,00	0,00	0,00	0,00
22716	NOBREAK UPS POWER 700 BIV. TS SHARA	85044040	0500	5405	UN	6,000	410,00	0,00	2.460,00	0,00	0,00	0,00	0,00	0,00
25941	COND AR 12000 SPLIT INVERTER SYSTEM SEMP TCL	84151011	0500	5405	UN	10,000	1.500,00	0,00	15.000,00	0,00	0,00	0,00	0,00	0,00
2928	ARQUIVO 4 GAV. OFICIO PANDIN	94032000	0101	5102	UN	3,000	499,00	0,00	1.497,00	0,00	0,00	0,00	0,00	0,00
23396	MESA 120X60X75MM M1200PE40-CC PANDIN	94033000	0101	5102	UN	6,000	200,00	0,00	1.200,00	0,00	0,00	0,00	0,00	0,00
20603	CADEIRA EXECUTIVA GIRAT BASE BLACK SISTEM C/ BRAÇO VANDAFLEX	94039090	0101	5102	UN	6,000	480,00	0,00	2.880,00	0,00	0,00	0,00	0,00	0,00
8406	BEBEDOURO IND 100 L 127 V C/ FILTRO REFRIGERACAO NACIONAL	84186931	0500	5405	UN	1,000	1.650,00	0,00	1.650,00	0,00	0,00	0,00	0,00	0,00
3086	REFRIGERADOR DOM 2 P 414 L CONSUL	84181000	0500	5405	UN	1,000	2.150,00	0,00	2.150,00	0,00	0,00	0,00	0,00	0,00
24993	TELEVISOR 32" PTV32N87SA LED PHILCO	85287200	0500	5405	UN	1,000	1.190,00	0,00	1.190,00	0,00	0,00	0,00	0,00	0,00
10290	FOGAO 4B MONACO GLASS BRCO ATLAS	73211100	0500	5405	UN	1,000	700,00	0,00	700,00	0,00	0,00	0,00	0,00	0,00
23408	COLCHAO HOSPITALAR D28 88X188X12 ORTOBOM	94042100	0101	5102	UN	6,000	459,00	0,00	2.754,00	0,00	0,00	0,00	0,00	0,00

DADOS ADICIONAIS

INFORMAÇÕES COMPLEMENTARES VEND: 9406 - ANDREY RICARDO IORIS - VENDA Nº : 112857 TRIB APROX RS: FEDERAL: 1929.59 ESTADUAL: 0.00 - FONTE: IBPT	RESERVADO AO FISCO
--	--------------------



Prefeitura Municipal de Nova Mutum
Estado de Mato Grosso
CNPJ 24.772.162/0001-06

Atestado de Capacidade Técnica

A Prefeitura Municipal de Nova Mutum, inscrita no CNPJ: nº 24.772.162/0001-06, localizada na Av. Mutum, nº 1.250 N, Centro, B. Jardim da Orquídeas, Nova Mutum – MT - Atesta para os devidos fins, que adquiriu **100 unidades de Notebooks** da empresa **ERICA DE FATIMA GENTIL**, pessoa jurídica de direito privado, situada na Avenida Mato Grosso, nº 92 N, Bairro Módulo 02, no município de Juína - MT, inscrita no CNPJ sob o nº **36.656.877/0001-82**, a qual entregou os itens supracitados ao Município.

Por ser expressão da verdade, dato e assino este documento para que surta os efeitos legais.

Nova Mutum, 04 de janeiro de 2021.

Prof.ª Elena Maria Maass Lima
Secretária Municipal de Educação e Cultura

Avenida Mutum, 1250 N - Jardim das Orquídeas
CEP: 78450-000 - Nova Mutum - Mato Grosso
www.novamutum.mt.gov.br - Telefax: ** (65) 3308-5400



REPÚBLICA FEDERATIVA DO BRASIL
ESTADO DA PARAÍBA
CARTÓRIO AZEVEDO BASTOS
FUNDADO EM 1888

PRIMEIRO REGISTRO CIVIL DE NASCIMENTO E ÓBITOS E PRIVATIVO DE CASAMENTOS, INTERDIÇÕES E TUTELAS DA COMARCA DE JOÃO PESSOA

Av. Epitácio Pessoa, 1145 Bairro dos Estados 58030-00, João Pessoa PB
Tel.: (83) 3244-5404 / Fax: (83) 3244-5484
<http://www.azevedobastos.not.br>
E-mail: cartorio@azevedobastos.not.br



DECLARAÇÃO DE SERVIÇO DE AUTENTICAÇÃO DIGITAL

O Bel. Válber Azevêdo de Miranda Cavalcanti, Oficial do Primeiro Registro Civil de Nascimentos e Óbitos e Privativo de Casamentos, Interdições e Tutelas com atribuição de autenticar e reconhecer firmas da Comarca de João Pessoa Capital do Estado da Paraíba, em virtude de Lei, etc...

DECLARO ainda que, para garantir transparência e segurança jurídica de todos os atos oriundos da atividade Notarial e Registral no Estado da Paraíba, foi instituído pela Lei Nº 10.132, de 06 de novembro de 2013, a aplicação obrigatória de um Selo Digital de Fiscalização Extrajudicial em todos os atos de notas e registro, composto de um código único (por exemplo: Selo Digital: ABC12345-X1X2) e dessa forma, cada autenticação processada pela nossa Serventia pode ser verificada e confirmada tantas vezes quanto for necessário através do site do Tribunal de Justiça do Estado da Paraíba, endereço <https://corregedoria.tjpb.jus.br/selo-digital/>.

A autenticação digital do documento faz prova de que, na data e hora em que ela foi realizada, a empresa ERICA DE FATIMA GENTIL tinha posse de um documento com as mesmas características que foram reproduzidas na cópia autenticada, sendo da empresa ERICA DE FATIMA GENTIL a responsabilidade, única e exclusiva, pela idoneidade do documento apresentado a este Cartório.

Nesse sentido, declaro que a ERICA DE FATIMA GENTIL assumiu, nos termos do artigo 8º, §1º, do Decreto nº 10.278/2020, que regulamentou o artigo 3º, inciso X, da Lei Federal nº 13.874/2019 e o artigo 2º-A da Lei Federal 12.682/2012, a responsabilidade pelo processo de digitalização dos documentos físicos, garantindo perante este Cartório e terceiros, a sua autoria e integridade.

De acordo com o disposto no artigo 2º-A, §7º, da Lei Federal nº 12.682/2012, o documento em anexo, identificado individualmente em cada Código de Autenticação Digital¹ ou na referida sequência, poderá ser reproduzido em papel ou em qualquer outro meio físico.

Esta DECLARAÇÃO foi emitida em **13/04/2021 15:17:53 (hora local)** através do sistema de autenticação digital do Cartório Azevedo Bastos, de acordo com o Art. 1º, 10º e seus §§ 1º e 2º da MP 2200/2001, como também, o documento eletrônico autenticado contendo o Certificado Digital do titular do Cartório Azevedo Bastos, poderá ser solicitado diretamente a empresa ERICA DE FATIMA GENTIL ou ao Cartório pelo endereço de e-mail autentica@azevedobastos.not.br Para informações mais detalhadas deste ato, acesse o site <https://autdigital.azevedobastos.not.br> e informe o Código de Autenticação Digital

Esta Declaração é válida por **tempo indeterminado** e está disponível para consulta em nosso site.

¹**Código de Autenticação Digital:** 122832602212089081352-1

²**Legislações Vigentes:** Lei Federal nº 8.935/94, Lei Federal nº 10.406/2002, Medida Provisória nº 2200/2001, Lei Federal nº 13.105/2015, Lei Estadual nº 8.721/2008, Lei Estadual nº 10.132/2013, Provimento CGJ Nº 003/2014 e Provimento CNJ Nº 100/2020.

O referido é verdade, dou fé.

CHAVE DIGITAL

00005b1d734fd94f057f2d69fe6bc05beec6e8d4b223df854227715ceed914e71af49c75dc10e62c831201e76c1aedbcb9359d63f7505b0dd428e15adcb6c49455664174358cac2500dec3f80dc833



Presidência da República
Casa Civil
Medida Provisória Nº 2.200-2,
de 24 de agosto de 2001.





PREFEITURA DO MUNICÍPIO DE PIMENTA BUENO
SECRETARIA MUNICIPAL DE FAZENDA E ADMINISTRAÇÃO
CENTRAL DE TECNOLOGIA DA INFORMAÇÃO E GESTÃO
PIMENTA BUENO-RO

Email: cpd@pimentabueno.ro.gov.br

ATESTADO DE CAPACIDADE TÉCNICA

A PREFEITURA MUNICIPAL DE PIMENTA BUENO, INSCRITA NO CNPJ Nº 04.092.680/0001-71, PESSOA JURÍDICA DE DIREITO PÚBLICO INTERNO, , SITUADA NA AVENIDA CASTELO BRANCO Nº 1046, CENTRO, CEP: 76970-000, MUNICIPIO DE PIMENTA BUENO - RO, ATESTA PARA OS DEVIDOS FINS, QUE A EMPRESA **ERICA DE FATIMA GENTIL**, INSCRITA NO CNPJ DE Nº **36.656.877/0001-82**, ESTABELECIDO NA AVENIDA MATO GROSSO, 92N, SALA 01, BAIRRO MODULO 02, CEP 78.320-000 – JUINA-MT, ENTREGOU OS PRODUTOS ABAIXO ,CUMPRINDO TODOS OS PRAZOS, TERMOS E CONDIÇÕES CONTRATUAIS REFERENTE AS NOTAS FISCAIS ABAIXO:

Produtos entregues:

NF	QTD	Descrição
318	14	COND AR 30.000BTUS INVERTER HW FR AGRATTO
319	02	COND AR 30.000BTUS INVERTER HW FR AGRATTO
320	01	COND AR 30.000BTUS INVERTER HW FR AGRATTO
430	04	MONITOR 21.5" V226HQL LED HDMI DVI ACER
799	24	MONITOR 21.5" V226HQL LED HDMI DVI ACER
948	01	DESKTOP I3 40GB SSD 240GB 500HD C TECLADO E MOUSE
948	02	MONITOR 21.5" V226HQL LED HDMI DVI ACER
952	01	MONITOR 21.5" V226HQL LED HDMI DVI ACER
1263	23	IMPRESSORA MULTIFUNCIONAL LASER DCP-B7535DW USB/WIFI BROTHER
1396	10	CELULAR K41S 32GB TIT 4G LG
1397	71	MONITOR 22" VERSAO SE2216H PRETO NA DELL
1950	01	MONITOR 22" VERSAO SE2216H PRETO NA DELL
1951	11	MONITOR 22" VERSAO SE2216H PRETO NA DELL
2753	02	BEBEDOURO IND 100 L 127 V C/ FILTRO REFRIGERACAO NACIONAL
2754	03	TELEVISOR SMART 50" LED 3 HDMI 2 USB SEMP TCL

Atestamos ainda que sempre foram demonstradas a credibilidade dos trabalhos que nos foram apresentados

Atenciosamente,

MUNICIPIO DE
PIMENTA
BUENO:040926800
00171

Assinado de forma digital
por MUNICIPIO DE PIMENTA
BUENO:04092680000171
Dados: 2023.05.25 11:03:00
-04'00'

ANTONIO DE LISBOA FERNANDES
DIETOR DA CENTRAL DE TECNOLOGIA DA INFORMAÇÃO E GESTÃO



Rua XV de Novembro, 64 - Sala 21
Edifício Pedro Francisco Vargas
Centro, Itajaí - Santa Catarina
(47) 3514-7599 | (47) 99748-2223
www.dautin.com | dautin@dautin.com



CERTIFICADO DE PROVA DE AUTENTICIDADE ELETRÔNICA

A DAUTIN BLOCKCHAIN DOCUMENTOS DIGITAIS E SERVIÇOS LTDA, especificada neste ato apenas como **Dautin Blockchain Co.** CERTIFICA para os devidos fins de direito que, o arquivo digital especificado com o tipo documental **Atestado de Capacidade Técnica** e representado pela função hash criptográfica conhecida como SHA-256, de código **340d64b05cf8969da53c795fb8b2b10a154aa270f3332ad869daf6b99a7a4135** foi autenticado de acordo com as Legislações e normas vigentes¹ através da rede blockchain Ethereum Classic, sob o identificador único denominado NID **149957** dentro do sistema.

A autenticação eletrônica do documento intitulado "**Atestado de Capacidade Técnica - PIMENTA BUENO**", cujo assunto é descrito como "**Atestado de Capacidade Técnica - PIMENTA BUENO**", faz prova de que em **19/07/2023 16:59:03**, o responsável **Erica de Fatima Gentil Ioris Ltda (36.656.877/0001-82)** tinha posse do arquivo com as mesmas características que foram reproduzidas na prova de autenticidade, sendo de Erica de Fatima Gentil Ioris Ltda a responsabilidade, única e exclusiva, pela idoneidade do documento apresentado a DAUTIN Blockchain Co.

Este CERTIFICADO foi emitido em **19/07/2023 17:10:30** através do sistema de autenticação eletrônica da empresa DAUTIN Blockchain Co. de acordo com o Art. 10, § 2º da MP 2200-2/2001, Art. 107 do Código Civil e Art. 411, em seus §§ 2º e 3º do Código de Processo Civil, estando dessa maneira de acordo para o cumprimento do Decreto 10278/2020.

Para mais informações sobre a operação acesse o site <https://www.dautin.com> e informe o código da transação blockchain **0x6849b84626637f980e74fe7b34633b109d7df74f23e4a416dfbbf711882b73bb**. Também é possível acessar a consulta através da rede blockchain em <https://blockscout.com/etc/mainnet/>

¹ Legislação Vigente: Medida Provisória nº 2200-2/2001, Código Civil e Código de Processo Civil.

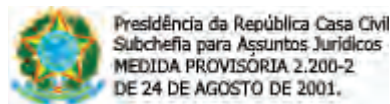

RECEBEMOS DE ERICA DE FATIMA GENTIL OS PRODUTOS / SERVIÇOS CONSTANTES DA NOTA FISCAL INCICADO AO LADO EMISSÃO: 19/06/2021 11:35:00 VALOR TOTAL: R\$ 8.277,00 DESTINATÁRIO: PREFEITURA MUNICIPAL DE PIMENTA BUENO,PIMENTA BUENO - RO		NF-e N° 000002754 SÉRIE 001
DATA DO RECEBIMENTO	IDENTIFICAÇÃO E ASSINATURA DO RECEBEDOR	

OLMI COMERCIO E INFORMATICA ERICA DE FATIMA GENTIL AV MATO GROSSO 92 N - MÓDULO 02 CEP: 78320-000 - JUINA - MT TEL: (66)3566-1240		DANFE DOCUMENTO AUXILIAR DA NOTA FISCAL ELETRÔNICA 0 - ENTRADA 1 - SAÍDA N° 000002754 FL. 1 / 1 SÉRIE 001	 CHAVE DE ACESSO 5121 0636 6568 7700 0182 5500 1000 0027 5419 0142 5906 Consulta de autenticidade no portal da NF-e www.nfe.fazenda.gov.br/portal ou no site da SEFAZ Autenticadora
NATUREZA DA OPERAÇÃO VENDA DE MERCADORIAS		PROTOCOLO DE AUTORIZAÇÃO DE USO 151210038551461 19/06/2021 11:35:00	
INSCRIÇÃO ESTADUAL 138083142	INSCRIÇÃO ESTADUAL DO SUBSTITUTO TRIBUTÁRIO	CNPJ / CPF 36.656.877/0001-82	

DESTINATÁRIO / REMETENTE

NOME / RAZÃO SOCIAL PREFEITURA MUNICIPAL DE PIMENTA BUENO		CNPJ / CPF 04.092.680/0001-71		DATA DA EMISSÃO 19/06/2021	
ENDEREÇO AV CASTELO BRANCO 1046	NUMERO 0	BAIRRO / DISTRITO CENTRO		CEP 76970-000	DATA DA SAÍDA
MUNICÍPIO PIMENTA BUENO	TELEFONE / FAX (69)3451-2593	UF RO	INSCRIÇÃO ESTADUAL		HORA DA SAÍDA

LOCAL DE ENTREGA

CPF / CNPJ 04.092.680/0001-71	ENDEREÇO
----------------------------------	----------

FORMAS DE PAGAMENTO

DESCRIÇÃO	VALOR	DESCRIÇÃO	VALOR	DESCRIÇÃO	VALOR	DESCRIÇÃO	VALOR
PRAZO	8.277,00						

DUPLICATAS

N° DUPLICATA	VENC.	VALOR	N° DUPLICATA	VENC.	VALOR	N° DUPLICATA	VENC.	VALOR	N° DUPLICATA	VENC.	VALOR
2754 - 01	18/07/2021	8.277,00									

CÁLCULO DO IMPOSTO

BASE DE CÁLCULO DO ICMS 0,00	VALOR DO ICMS 0,00	BASE CÁLC. ICMS SUBST. 0,00	VALOR DO ICMS SUBST. 0,00	VALOR APROX. DOS TRIBUTOS 0,00	VALOR TOTAL DOS PRODUTOS 8.277,00
VALOR DO FRETE 0,00	VALOR DO SEGURO 0,00	DESCONTO 0,00	OUTRAS DESP. ACESS. 0,00	VALOR DO IPI 0,00	VALOR TOTAL DA NOTA 8.277,00

TRANSPORTADOR / VOLUMES TRANSPORTADOS

NOME / RAZÃO SOCIAL		FRETE POR CONTA 9 - S/OCORRÊNCIA	CÓDIGO ANTT	PLACA DO VEÍCULO	UF	CNPJ / CPF 000.000.000-00
ENDEREÇO		MUNICÍPIO		UF	INSCRIÇÃO ESTADUAL	
QUANTIDADE	ESPÉCIE	MARCA	FRETE EXTRA NOTA 0,00	NUMERAÇÃO	PESO BRUTO	PESO LÍQUIDO

DADOS DOS PRODUTOS / SERVIÇOS

CÓDIGO PRODUTO	DESCRIÇÃO DO PRODUTO / SERVIÇO	NCM/SH	CST	CFOP	UNID.	QUANT.	VALOR UNITÁRIO	VALOR DESCONTO	VALOR TOTAL	BASE DE CÁLC. ICMS	VALOR ICMS	VALOR IPI	ALÍQUOTA % ICMS IPI
27797	TELEVISOR SMART 50" LED 3 HDMI 2 USB SEMP TCL	85287200	400	6108	PC	3,000	2.759,00	0,00	8.277,00	0,00	0,00	0,00	0,00 0,00

DADOS ADICIONAIS

INFORMAÇÕES COMPLEMENTARES VEND: 9406 - ANDREY RICARDO IORIS - VENDA N° : 121651 TRIB APROX R\$: FEDERAL: 0.00 ESTADUAL: 0.00 - FONTE: IBPT NOTA DE EMPENHO ORDINARIO N° 2015/2021 SECRETARIA MUNICIPAL DE EDUCAÇÃO ESPORTE E CULTURA - SEMEC ERICA DE FATIMA GENTIL BANCO DO BRASIL AGENCIA 2226-8 CONTA CORRENTE 34.385-4 RECOLHIMENTO DE ICMS ST JÁ EFETUADO POR ANTECIPAÇÃO CONFORME REGULAMENTO DO ICMS 2014 ANEXO X. VALORES TOTAIS DO ICMS INTERESTADUAL: DIFAL DA UF DESTINO: R\$ 455.24 FCP: R\$ 0.00 DIFAL DA UF ORIGEM: R\$ 0.00	RESERVADO AO FISCO
--	--------------------

RECEBEMOS DE ERICA DE FATIMA GENTIL OS PRODUTOS / SERVIÇOS CONSTANTES DA NOTA FISCAL INCICADO AO LADO EMISSION: 19/06/2021 11:34:42 VALOR TOTAL: R\$ 3.436,00 DESTINATÁRIO: PREFEITURA MUNICIPAL DE PIMENTA BUENO,PIMENTA BUENO - RO		NF-e N° 000002753 SÉRIE 001
DATA DO RECEBIMENTO	IDENTIFICAÇÃO E ASSINATURA DO RECEBEDOR	

OLMI COMERCIO E INFORMATICA ERICA DE FATIMA GENTIL AV MATO GROSSO 92 N - MÓDULO 02 CEP: 78320-000 - JUINA - MT TEL: (66)3566-1240		DANFE DOCUMENTO AUXILIAR DA NOTA FISCAL ELETRÔNICA 0 - ENTRADA 1 - SAÍDA N° 000002753 FL. 1 / 1 SÉRIE 001	
NATUREZA DA OPERAÇÃO VENDA DE MERCADORIAS		CHAVE DE ACESSO 5121 0636 6568 7700 0182 5500 1000 0027 5310 5227 6858	
INSCRIÇÃO ESTADUAL 138083142		PROTOCOLO DE AUTORIZAÇÃO DE USO 15121003851374 19/06/2021 11:34:43	
INSCRIÇÃO ESTADUAL DO SUBSTITUTO TRIBUTÁRIO		CNPJ / CPF 36.656.877/0001-82	

DESTINATÁRIO / REMETENTE		CNPJ / CPF 04.092.680/0001-71		DATA DA EMISSÃO 19/06/2021	
NOME / RAZÃO SOCIAL PREFEITURA MUNICIPAL DE PIMENTA BUENO		ENDEREÇO AV CASTELO BRANCO 1046		MUNICÍPIO PIMENTA BUENO	
MUNICÍPIO PIMENTA BUENO		TELEFONE / FAX (69)3451-2593		UF RO	
LOCAL DE ENTREGA		INSCRIÇÃO ESTADUAL		HORA DA SAÍDA	

CPF / CNPJ 04.092.680/0001-71	ENDEREÇO
----------------------------------	----------

FORMAS DE PAGAMENTO	DESCRİÇÃO	VALOR	DESCRİÇÃO	VALOR	DESCRİÇÃO	VALOR	DESCRİÇÃO	VALOR
PRAZO		3.436,00						

DUPLICATAS	N° DUPLICATA	VENC.	VALOR	N° DUPLICATA	VENC.	VALOR	N° DUPLICATA	VENC.	VALOR	N° DUPLICATA	VENC.	VALOR
	2753 - 01	18/07/2021	3.436,00									

CÁLCULO DO IMPOSTO	BASE DE CÁLCULO DO ICMS	VALOR DO ICMS	0,00	BASE CÁLC. ICMS SUBST.	0,00	VALOR DO ICMS SUBST.	0,00	VALOR APROX. DOS TRIBUTOS	1.114,30	VALOR TOTAL DOS PRODUTOS	3.436,00	
	VALOR DO FRETE	0,00	VALOR DO SEGURO	0,00	DESCONTO	0,00	OUTRAS DESP. ACESS.	0,00	VALOR DO IPI	0,00	VALOR TOTAL DA NOTA	3.436,00

TRANSPORTADOR / VOLUMES TRANSPORTADOS	NOME / RAZÃO SOCIAL		FRETE POR CONTA 9 - S/OCORRÊNCIA		CÓDIGO ANTT	PLACA DO VEÍCULO	UF	CNPJ / CPF 000.000.000-00
	ENDEREÇO		MUNICÍPIO				UF	INSCRIÇÃO ESTADUAL
	QUANTIDADE	ESPÉCIE	MARCA	FRETE EXTRA NOTA 0,00	NUMERAÇÃO	PESO BRUTO		PESO LÍQUIDO

DADOS DOS PRODUTOS / SERVIÇOS	CÓDIGO PRODUTO	DESCRİÇÃO DO PRODUTO / SERVIÇO	NCM/SH	CST	CFOP	UNID.	QUANT.	VALOR UNITÁRIO	VALOR DESCONTO	VALOR TOTAL	BASE DE CÁLC. ICMS	VALOR ICMS	VALOR IPI	ALÍQUOTA % ICMS IPI
	8406	BEBEDOURO IND 100 L 127 V C/ FILTRO REFRIGERACAO NACIONAL	84186931	000	6108	UN	2,000	1.718,00	0,00	3.436,00	0,00	0,00	0,00	0,00 0,00

DADOS ADICIONAIS	INFORMAÇÕES COMPLEMENTARES VEND: 9406 - ANDREY RICARDO IORIS - VENDA N° : 121650 TRIB APROX R\$: FEDERAL: 1114.30 ESTADUAL: 0.00 - FONTE: IBPT NOTA DE EMPENHO ORDINARIO N° 2014/2021 SECRETARIA MUNICIPAL DE EDUCAÇÃO ESPORTE E CULTURA - SEMEC ERICA DE FATIMA GENTIL BANCO DO BRASIL AGENCIA 2226-8 CONTA CORRENTE 34.385-4 RECOLHIMENTO DE ICMS ST JÁ EFETUADO POR ANTECIPAÇÃO CONFORME REGULAMENTO DO ICMS 2014 ANEXO X. VALORES TOTAIS DO ICMS INTERESTADUAL: DIFAL DA UF DESTINO: R\$ 188.98 FCP: R\$ 0.00 DIFAL DA UF ORIGEM: R\$ 0.00	RESERVADO AO FISCO
------------------	---	--------------------

RECEBEMOS DE ERICA DE FATIMA GENTIL OS PRODUTOS / SERVIÇOS CONSTANTES DA NOTA FISCAL INCICADO AO LADO EMIÇÃO: 12/04/2021 09:51:02 VALOR TOTAL: R\$ 8.327,00 DESTINATÁRIO: PREFEITURA MUNICIPAL DE PIMENTA BUENO,PIMENTA BUENO - RO		NF-e Nº 000001951 SÉRIE 001
DATA DO RECEBIMENTO	IDENTIFICAÇÃO E ASSINATURA DO RECEBEDOR	

OLMI COMERCIO E INFORMATICA ERICA DE FATIMA GENTIL AV MATO GROSSO 92 N - MÓDULO 02 CEP: 78320-000 - JUINA - MT TEL: (66)3566-1240		DANFE DOCUMENTO AUXILIAR DA NOTA FISCAL ELETRÔNICA 0 - ENTRADA 1 - SAÍDA Nº 000001951 FL. 1 / 1 SÉRIE 001	 CHAVE DE ACESSO 5121 0436 6568 7700 0182 5500 1000 0019 5112 5956 9310 Consulta de autenticidade no portal da NF-e www.nfe.fazenda.gov.br/portal ou no site da SEFAZ Autenticadora
NATUREZA DA OPERAÇÃO VENDA DE MERCADORIAS		PROTOCOLO DE AUTORIZAÇÃO DE USO 151210022438650 12/04/2021 09:51:05	
INSCRIÇÃO ESTADUAL 138083142	INSCRIÇÃO ESTADUAL DO SUBSTITUTO TRIBUTÁRIO	CNPJ / CPF 36.656.877/0001-82	

DESTINATÁRIO / REMETENTE

NOME / RAZÃO SOCIAL PREFEITURA MUNICIPAL DE PIMENTA BUENO		CNPJ / CPF 04.092.680/0001-71		DATA DA EMISSÃO 12/04/2021	
ENDEREÇO AV CASTELO BRANCO 1046	NUMERO 0	BAIRRO / DISTRITO CENTRO	CEP 76970-000	DATA DA SAÍDA	
MUNICÍPIO PIMENTA BUENO	TELEFONE / FAX (69)3451-2593	UF RO	INSCRIÇÃO ESTADUAL	HORA DA SAÍDA	

LOCAL DE ENTREGA

CPF / CNPJ 04.092.680/0001-71	ENDEREÇO
----------------------------------	----------

FORMAS DE PAGAMENTO

DESCRIÇÃO	VALOR	DESCRIÇÃO	VALOR	DESCRIÇÃO	VALOR	DESCRIÇÃO	VALOR
PRAZO	8.327,00						

DUPLICATAS

Nº DUPLICATA	VENC.	VALOR	Nº DUPLICATA	VENC.	VALOR	Nº DUPLICATA	VENC.	VALOR	Nº DUPLICATA	VENC.	VALOR
1951 - 01	09/05/2021	8.327,00									

CÁLCULO DO IMPOSTO

BASE DE CÁLCULO DO ICMS 0,00	VALOR DO ICMS 0,00	BASE CÁLC. ICMS SUBST. 0,00	VALOR DO ICMS SUBST. 0,00	VALOR APROX. DOS TRIBUTOS 0,00	VALOR TOTAL DOS PRODUTOS 8.327,00
VALOR DO FRETE 0,00	VALOR DO SEGURO 0,00	DESCONTO 0,00	OUTRAS DESP. ACESS. 0,00	VALOR DO IPI 0,00	VALOR TOTAL DA NOTA 8.327,00

TRANSPORTADOR / VOLUMES TRANSPORTADOS

NOME / RAZÃO SOCIAL		FRETE POR CONTA 9 - S/OCORRÊNCIA	CÓDIGO ANTT	PLACA DO VEÍCULO	UF	CNPJ / CPF 000.000.000-00
ENDEREÇO		MUNICÍPIO			UF	INSCRIÇÃO ESTADUAL
QUANTIDADE	ESPÉCIE	MARCA	FRETE EXTRA NOTA 0,00	NUMERAÇÃO	PESO BRUTO	PESO LÍQUIDO

DADOS DOS PRODUTOS / SERVIÇOS

CÓDIGO PRODUTO	DESCRIÇÃO DO PRODUTO / SERVIÇO	NCM/SH	CST	CFOP	UNID.	QUANT.	VALOR UNITÁRIO	VALOR DESCONTO	VALOR TOTAL	BASE DE CÁLC. ICMS	VALOR ICMS	VALOR IPI	ALÍQUOTA % ICMS	ALÍQUOTA % IPI
27647	MONITOR 22" VERSAO SE2216H PRETO NA DELL	85285200	400	6102	PC	11,000	757,00	0,00	8.327,00	0,00	0,00	0,00	0,00	0,00

DADOS ADICIONAIS

INFORMAÇÕES COMPLEMENTARES VEND: 9406 - ANDREY RICARDO IORIS - VENDA Nº : 120156 TRIB APROX R\$: FEDERAL: 0.00 ESTADUAL: 0.00 - FONTE: IBPT NOTA DE EMPENHO Nº 1393/2021 GABINETE DO PREFEITO ERICA DE FATIMA GENTIL BANCO DO BRASIL AGENCIA 2226-8 CONTA CORRENTE 34.385-4 RECOLHIMENTO DE ICMS ST JÁ EFETUADO POR ANTECIPAÇÃO CONFORME REGULAMENTO DO ICMS 2014 ANEXO X. VALORES TOTAIS DO ICMS INTERESTADUAL: DIFAL DA UF DESTINO: R\$ 457.98 FCP: R\$ 0.00 DIFAL DA UF ORIGEM: R\$ 0.00	RESERVADO AO FISCO
--	--------------------

RECEBEMOS DE ERICA DE FATIMA GENTIL OS PRODUTOS / SERVIÇOS CONSTANTES DA NOTA FISCAL INCICADO AO LADO EMISSION: 12/04/2021 09:50:45 VALOR TOTAL: R\$ 757,00 DESTINATÁRIO: PREFEITURA MUNICIPAL DE PIMENTA BUENO,PIMENTA BUENO - RO		NF-e N° 000001950 SÉRIE 001
DATA DO RECEBIMENTO	IDENTIFICAÇÃO E ASSINATURA DO RECEBEDOR	

OLMI COMERCIO E INFORMATICA ERICA DE FATIMA GENTIL AV MATO GROSSO 92 N - MÓDULO 02 CEP: 78320-000 - JUINA - MT TEL: (66)3566-1240		DANFE DOCUMENTO AUXILIAR DA NOTA FISCAL ELETRÔNICA 0 - ENTRADA 1 - SAÍDA N° 000001950 FL. 1 / 1 SÉRIE 001	
NATUREZA DA OPERAÇÃO VENDA DE MERCADORIAS		CHAVE DE ACESSO 5121 0436 6568 7700 0182 5500 1000 0019 5010 0898 7962	
INSCRIÇÃO ESTADUAL 138083142		PROTOCOLO DE AUTORIZAÇÃO DE USO 151210022438464 12/04/2021 09:50:48	
INSCRIÇÃO ESTADUAL DO SUBSTITUTO TRIBUTÁRIO		CNPJ / CPF 36.656.877/0001-82	

DESTINATÁRIO / REMETENTE		CNPJ / CPF 04.092.680/0001-71		DATA DA EMISSÃO 12/04/2021	
NOME / RAZÃO SOCIAL PREFEITURA MUNICIPAL DE PIMENTA BUENO		ENDEREÇO AV CASTELO BRANCO 1046		MUNICÍPIO PIMENTA BUENO	
NUMERO 0		BAIRRO / DISTRITO CENTRO		CEP 76970-000	
TELEFONE / FAX (69)3451-2593		UF RO		INSCRIÇÃO ESTADUAL	
HORA DA SAÍDA					

LOCAL DE ENTREGA	CPF / CNPJ 04.092.680/0001-71	ENDEREÇO
------------------	----------------------------------	----------

FORMAS DE PAGAMENTO	DESCRIÇÃO	VALOR	DESCRIÇÃO	VALOR	DESCRIÇÃO	VALOR	DESCRIÇÃO	VALOR
	PRAZO	757,00						

DUPLICATAS	N° DUPLICATA	VENC.	VALOR	N° DUPLICATA	VENC.	VALOR	N° DUPLICATA	VENC.	VALOR	N° DUPLICATA	VENC.	VALOR
	1950 - 01	09/05/2021	757,00									

CÁLCULO DO IMPOSTO	BASE DE CÁLCULO DO ICMS	VALOR DO ICMS	0,00	BASE CÁLC. ICMS SUBST.	VALOR DO ICMS SUBST.	0,00	VALOR APROX. DOS TRIBUTOS	0,00	VALOR TOTAL DOS PRODUTOS	757,00
	VALOR DO FRETE	0,00	VALOR DO SEGURO	0,00	DESCONTO	0,00	OUTRAS DESP. ACESS.	0,00	VALOR DO IPI	0,00
									VALOR TOTAL DA NOTA	757,00

TRANSPORTADOR / VOLUMES TRANSPORTADOS	NOME / RAZÃO SOCIAL	FRETE POR CONTA 9 - S/OCORRÊNCIA	CÓDIGO ANTT	PLACA DO VEÍCULO	UF	CNPJ / CPF 000.000.000-00	
	ENDEREÇO	MUNICÍPIO			UF	INSCRIÇÃO ESTADUAL	
	QUANTIDADE	ESPÉCIE	MARCA	FRETE EXTRA NOTA 0,00	NUMERAÇÃO	PESO BRUTO	PESO LÍQUIDO

DADOS DOS PRODUTOS / SERVIÇOS	CÓDIGO PRODUTO	DESCRIÇÃO DO PRODUTO / SERVIÇO	NCM/SH	CST	CFOP	UNID.	QUANT.	VALOR UNITÁRIO	VALOR DESCONTO	VALOR TOTAL	BASE DE CÁLC. ICMS	VALOR ICMS	VALOR IPI	ALÍQUOTA % ICMS IPI
	27647	MONITOR 22" VERSAO SE2216H PRETO NA DELL	85285200	400	6102	PC	1,000	757,00	0,00	757,00	0,00	0,00	0,00	0,00 0,00

DADOS ADICIONAIS	INFORMAÇÕES COMPLEMENTARES VEND: 9406 - ANDREY RICARDO IORIS - VENDA N° : 120157 TRIB APROX R\$: FEDERAL: 0.00 ESTADUAL: 0.00 - FONTE: IBPT NOTA DE EMPENHO N° 1394/2021 SECRETARIA MUNICIPAL DE MEIO AMBIENTE, AGRICULTURA E TURISMO ERICA DE FATIMA GENTIL BANCO DO BRASIL AGENCIA 2226-8 CONTA CORRENTE 34.385-4 RECOLHIMENTO DE ICMS ST JÁ EFETUADO POR ANTECIPAÇÃO CONFORME REGULAMENTO DO ICMS 2014 ANEXO X. VALORES TOTAIS DO ICMS INTERESTADUAL: DIFAL DA UF DESTINO: R\$ 41.64 FCP: R\$ 0.00 DIFAL DA UF ORIGEM: R\$ 0.00	RESERVADO AO FISCO
------------------	---	--------------------

RECEBEMOS DE ERICA DE FATIMA GENTIL OS PRODUTOS / SERVIÇOS CONSTANTES DA NOTA FISCAL INCICADO AO LADO EMISSION: 13/02/2021 10:39:02 VALOR TOTAL: R\$ 53.747,00 DESTINATÁRIO: PREFEITURA MUNICIPAL DE PIMENTA BUENO, PIMENTA BUENO - RO		NF-e Nº 000001397 SÉRIE 001
DATA DO RECEBIMENTO	IDENTIFICAÇÃO E ASSINATURA DO RECEBEDOR	

OLMI COMERCIO E INFORMATICA ERICA DE FATIMA GENTIL AV MATO GROSSO 92 N - MÓDULO 02 CEP: 78320-000 - JUINA - MT TEL: (66)3566-1240		DANFE DOCUMENTO AUXILIAR DA NOTA FISCAL ELETRÔNICA 0 - ENTRADA 1 - SAÍDA Nº 000001397 FL. 1 / 1 SÉRIE 001	
NATUREZA DA OPERAÇÃO VENDA DE MERCADORIAS		CHAVE DE ACESSO 5121 0236 6568 7700 0182 5500 1000 0013 9711 9768 0238	
INSCRIÇÃO ESTADUAL 138083142		PROTOCOLO DE AUTORIZAÇÃO DE USO 151210009445817 13/02/2021 10:39:45	
INSCRIÇÃO ESTADUAL DO SUBSTITUTO TRIBUTÁRIO		CNPJ / CPF 36.656.877/0001-82	

DESTINATÁRIO / REMETENTE		CNPJ / CPF 04.092.680/0001-71		DATA DA EMISSÃO 13/02/2021	
NOME / RAZÃO SOCIAL PREFEITURA MUNICIPAL DE PIMENTA BUENO		ENDEREÇO AV CASTELO BRANCO 1046		MUNICÍPIO PIMENTA BUENO	
NUMERO 0		BAIRRO / DISTRITO CENTRO		CEP 76970-000	
TELEFONE / FAX (69)3451-2593		UF RO		INSCRIÇÃO ESTADUAL	
HORA DA SAÍDA					

CPF / CNPJ 04.092.680/0001-71	ENDEREÇO
----------------------------------	----------

DESCRIÇÃO	VALOR	DESCRIÇÃO	VALOR	DESCRIÇÃO	VALOR	DESCRIÇÃO	VALOR
PRAZO	53.747,00						

Nº DUPLICATA	VENC.	VALOR	Nº DUPLICATA	VENC.	VALOR	Nº DUPLICATA	VENC.	VALOR	Nº DUPLICATA	VENC.	VALOR
1397 - 01	14/03/2021	53.747,00									

BASE DE CÁLCULO DO ICMS	VALOR DO ICMS	0,00	BASE CÁLC. ICMS SUBST.	VALOR DO ICMS SUBST.	0,00	VALOR APROX. DOS TRIBUTOS	0,00	VALOR TOTAL DOS PRODUTOS	53.747,00	
VALOR DO FRETE	VALOR DO SEGURO	0,00	DESCONTO	0,00	OUTRAS DESP. ACESS.	0,00	VALOR DO IPI	0,00	VALOR TOTAL DA NOTA	53.747,00

NOME / RAZÃO SOCIAL		FRETE POR CONTA 9 - S/OCORRÊNCIA		CÓDIGO ANTT	PLACA DO VEÍCULO	UF	CNPJ / CPF 000.000.000-00
ENDEREÇO		MUNICÍPIO		UF	INSCRIÇÃO ESTADUAL		
QUANTIDADE	ESPÉCIE	MARCA	FRETE EXTRA NOTA 0,00	NUMERAÇÃO	PESO BRUTO	PESO LÍQUIDO	

CÓDIGO PRODUTO	DESCRIÇÃO DO PRODUTO / SERVIÇO	NCM/SH	CST	CFOP	UNID.	QUANT.	VALOR UNITÁRIO	VALOR DESCONTO	VALOR TOTAL	BASE DE CÁLC. ICMS	VALOR ICMS	VALOR IPI	ALÍQUOTA % ICMS IPI
27647	MONITOR 22" VERSAO SE2216H PRETO NA DELL	85285200	400	6102	PC	71,000	757,00	0,00	53.747,00	0,00	0,00	0,00	0,00 0,00

INFORMAÇÕES COMPLEMENTARES VEND: 9406 - ANDREY RICARDO IORIS - VENDA Nº : 118999 TRIB APROX R\$: FEDERAL: 0.00 ESTADUAL: 0.00 - FONTE: IBPT NOTA DE EMPENHO ORDINARIO Nº 3270/00 SECRETARIA MUNICIPAL DE EDUCACÃO E CULTURA ERICA DE FATIMA GENTIL BANCO DO BRASIL AGENCIA 2226-8 CONTA CORRENTE 34.385-4 RECOLHIMENTO DE ICMS ST JÁ EFETUADO POR ANTECIPAÇÃO CONFORME REGULAMENTO DO ICMS 2014 ANEXO X. VALORES TOTAIS DO ICMS INTERESTADUAL: DIFAL DA UF DESTINO: R\$ 2956.08 FCP: R\$ 0.00 DIFAL DA UF ORIGEM: R\$ 0.00	RESERVADO AO FISCO
---	--------------------

RECEBEMOS DE ERICA DE FATIMA GENTIL OS PRODUTOS / SERVIÇOS CONSTANTES DA NOTA FISCAL INCICADO AO LADO EMIÇÃO: 13/02/2021 10:37:59 VALOR TOTAL: R\$ 12.200,00 DESTINATÁRIO: PREFEITURA MUNICIPAL DE PIMENTA BUENO,PIMENTA BUENO - RO		NF-e Nº 000001396 SÉRIE 001
DATA DO RECEBIMENTO	IDENTIFICAÇÃO E ASSINATURA DO RECEBEDOR	

DANFE DOCUMENTO AUXILIAR DA NOTA FISCAL ELETRÔNICA 0 - ENTRADA 1 1 - SAÍDA Nº 000001396 FL. 1 / 1 SÉRIE 001		
OLMI COMERCIO E INFORMATICA ERICA DE FATIMA GENTIL AV MATO GROSSO 92 N - MÓDULO 02 CEP: 78320-000 - JUINA - MT TEL: (66)3566-1240		CHAVE DE ACESSO 5121 0236 6568 7700 0182 5500 1000 0013 9617 0807 7313
NATUREZA DA OPERAÇÃO VENDA DE MERCADORIAS		PROTOCOLO DE AUTORIZAÇÃO DE USO 151210009445362 13/02/2021 10:38:41
INSCRIÇÃO ESTADUAL 138083142	INSCRIÇÃO ESTADUAL DO SUBSTITUTO TRIBUTÁRIO	CNPJ / CPF 36.656.877/0001-82

DESTINATÁRIO / REMETENTE		CNPJ / CPF 04.092.680/0001-71		DATA DA EMISSÃO 13/02/2021
NOME / RAZÃO SOCIAL PREFEITURA MUNICIPAL DE PIMENTA BUENO		CEP 76970-000		DATA DA SAÍDA
ENDEREÇO AV CASTELO BRANCO 1046	NUMERO 0	BAIRRO / DISTRITO CENTRO	UF RO	HORA DA SAÍDA
MUNICÍPIO PIMENTA BUENO	TELEFONE / FAX (69)3451-2593	INSCRIÇÃO ESTADUAL		

LOCAL DE ENTREGA	CPF / CNPJ 04.092.680/0001-71	ENDEREÇO
------------------	----------------------------------	----------

FORMAS DE PAGAMENTO	DESCRIÇÃO	VALOR	DESCRIÇÃO	VALOR	DESCRIÇÃO	VALOR	DESCRIÇÃO	VALOR
	PRAZO	12.200,00						

DUPLICATAS	Nº DUPLICATA	VENC.	VALOR	Nº DUPLICATA	VENC.	VALOR	Nº DUPLICATA	VENC.	VALOR	Nº DUPLICATA	VENC.	VALOR
	1396 - 01	14/03/2021	12.200,00									

CÁLCULO DO IMPOSTO	BASE DE CÁLCULO DO ICMS	VALOR DO ICMS	0,00	BASE CÁLC. ICMS SUBST.	0,00	VALOR DO ICMS SUBST.	0,00	VALOR APROX. DOS TRIBUTOS	0,00	VALOR TOTAL DOS PRODUTOS	12.200,00	
	VALOR DO FRETE	0,00	VALOR DO SEGURO	0,00	DESCONTO	0,00	OUTRAS DESP. ACESS.	0,00	VALOR DO IPI	0,00	VALOR TOTAL DA NOTA	12.200,00

TRANSPORTADOR / VOLUMES TRANSPORTADOS	NOME / RAZÃO SOCIAL		FRETE POR CONTA 9 - S/OCORRÊNCIA	CÓDIGO ANTT	PLACA DO VEÍCULO	UF	CNPJ / CPF 000.000.000-00
	ENDEREÇO		MUNICÍPIO			UF	INSCRIÇÃO ESTADUAL
	QUANTIDADE	ESPÉCIE	MARCA	FRETE EXTRA NOTA 0,00	NUMERAÇÃO	PESO BRUTO	PESO LÍQUIDO

DADOS DOS PRODUTOS / SERVIÇOS	CÓDIGO PRODUTO	DESCRIÇÃO DO PRODUTO / SERVIÇO	NCM/SH	CST	CFOP	UNID.	QUANT.	VALOR UNITÁRIO	VALOR DESCONTO	VALOR TOTAL	BASE DE CÁLC. ICMS	VALOR ICMS	VALOR IPI	ALÍQUOTA % ICMS IPI
	27289	CELULAR K41S 32GB TIT 4G LG	85171300	400	6102	UN	10,000	1.220,00	0,00	12.200,00	0,00	0,00	0,00	0,00 0,00

DADOS ADICIONAIS	INFORMAÇÕES COMPLEMENTARES VEND: 9406 - ANDREY RICARDO IORIS - VENDA Nº : 118994 TRIB APROX R\$: FEDERAL: 0.00 ESTADUAL: 0.00 - FONTE: IBPT NOTA DE EMPENHO ORDINARIO Nº 3277/00 SECRETARIA MUNICIPAL DE EDUCAÇÃO E CULTURA ERICA DE FATIMA GENTIL BANCO DO BRASIL AGENCIA 2226-8 CONTA CORRENTE 34.385-4 RECOLHIMENTO DE ICMS ST JÁ EFETUADO POR ANTECIPAÇÃO CONFORME REGULAMENTO DO ICMS 2014 ANEXO X. VALORES TOTAIS DO ICMS INTERESTADUAL: DIFAL DA UF DESTINO: R\$ 671.00 FCP: R\$ 0.00 DIFAL DA UF ORIGEM: R\$ 0.00	RESERVADO AO FISCO
------------------	--	--------------------

RECEBEMOS DE ERICA DE FATIMA GENTIL OS PRODUTOS / SERVIÇOS CONSTANTES DA NOTA FISCAL INCICADO AO LADO EMISSION: 30/01/2021 12:09:42 VALOR TOTAL: R\$ 58.868,50 DESTINATÁRIO: PREFEITURA MUNICIPAL DE PIMENTA BUENO, PIMENTA BUENO - RO		NF-e Nº 000001263 SÉRIE 001
DATA DO RECEBIMENTO	IDENTIFICAÇÃO E ASSINATURA DO RECEBEDOR	

OLMI COMERCIO E INFORMATICA ERICA DE FATIMA GENTIL AV MATO GROSSO 92 N - MÓDULO 02 CEP: 78320-000 - JUINA - MT TEL: (66)3566-1240		DANFE DOCUMENTO AUXILIAR DA NOTA FISCAL ELETRÔNICA 0 - ENTRADA 1 - SAÍDA Nº 000001263 FL. 1 / 1 SÉRIE 001	 CHAVE DE ACESSO 5121 0136 6568 7700 0182 5500 1000 0012 6318 7903 7650 Consulta de autenticidade no portal da NF-e www.nfe.fazenda.gov.br/portal ou no site da SEFAZ Autenticadora
NATUREZA DA OPERAÇÃO VENDA DE MERCADORIAS		PROTOCOLO DE AUTORIZAÇÃO DE USO 151210006049840 30/01/2021 12:10:20	
INSCRIÇÃO ESTADUAL 138083142	INSCRIÇÃO ESTADUAL DO SUBSTITUTO TRIBUTÁRIO	CNPJ / CPF 36.656.877/0001-82	

DESTINATÁRIO / REMETENTE		NOME / RAZÃO SOCIAL PREFEITURA MUNICIPAL DE PIMENTA BUENO		CNPJ / CPF 04.092.680/0001-71	DATA DA EMISSÃO 30/01/2021
ENDEREÇO AV CASTELO BRANCO 1046	NUMERO 0	BAIRRO / DISTRITO CENTRO		CEP 76970-000	DATA DA SAÍDA
MUNICÍPIO PIMENTA BUENO	TELEFONE / FAX (69)3451-2593	UF RO	INSCRIÇÃO ESTADUAL	HORA DA SAÍDA	

LOCAL DE ENTREGA	CPF / CNPJ 04.092.680/0001-71	ENDEREÇO
------------------	----------------------------------	----------

FORMAS DE PAGAMENTO	DESCRIÇÃO	VALOR	DESCRIÇÃO	VALOR	DESCRIÇÃO	VALOR	DESCRIÇÃO	VALOR
	PRAZO	58.868,50						

DUPLICATAS	Nº DUPLICATA	VENC.	VALOR	Nº DUPLICATA	VENC.	VALOR	Nº DUPLICATA	VENC.	VALOR	Nº DUPLICATA	VENC.	VALOR
	1263 - 01	28/02/2021	58.868,50									

CÁLCULO DO IMPOSTO	BASE DE CÁLCULO DO ICMS	VALOR DO ICMS	2.354,74	BASE CÁLC. ICMS SUBST.	0,00	VALOR DO ICMS SUBST.	0,00	VALOR APROX. DOS TRIBUTOS	0,00	VALOR TOTAL DOS PRODUTOS	58.868,50	
	VALOR DO FRETE	0,00	VALOR DO SEGURO	0,00	DESCONTO	0,00	OUTRAS DESP. ACESS.	0,00	VALOR DO IPI	0,00	VALOR TOTAL DA NOTA	58.868,50

TRANSPORTADOR / VOLUMES TRANSPORTADOS	NOME / RAZÃO SOCIAL	FRETE POR CONTA 9 - S/OCORRÊNCIA	CÓDIGO ANTT	PLACA DO VEÍCULO	UF	CNPJ / CPF 000.000.000-00	
	ENDEREÇO	MUNICÍPIO	UF	INSCRIÇÃO ESTADUAL			
	QUANTIDADE	ESPÉCIE	MARCA	FRETE EXTRA NOTA 0,00	NUMERAÇÃO	PESO BRUTO	PESO LÍQUIDO

DADOS DOS PRODUTOS / SERVIÇOS	CÓDIGO PRODUTO	DESCRIÇÃO DO PRODUTO / SERVIÇO	NCM/SH	CST	CFOP	UNID.	QUANT.	VALOR UNITÁRIO	VALOR DESCONTO	VALOR TOTAL	BASE DE CÁLC. ICMS	VALOR ICMS	VALOR IPI	ALÍQUOTA % ICMS IPI
	27199	IMPRESSORA MULTIFUNCIONAL LASER DCP-B7535DW USB/WIFI BROTHER	84433113	200	6102	UN	23,000	2.559,50	0,00	58.868,50	58.868,50	2.354,74	0,00	4,00 0,00

DADOS ADICIONAIS	INFORMAÇÕES COMPLEMENTARES VEND: 9406 - ANDREY RICARDO IORIS - VENDA Nº : 118685 TRIB APROX R\$: FEDERAL: 0.00 ESTADUAL: 0.00 - FONTE: IBPT NOTA PARCIAL DE EMPENHO ORDINARIO Nº 3270/00 SECRETARIA MUNICIPAL DE EDUCAÇÃO E CULTURA ERICA DE FATIMA GENTIL BANCO DO BRASIL AGENCIA 2226-8 CONTA CORRENTE 34.385-4 RECOLHIMENTO DE ICMS ST JÁ EFETUADO POR ANTECIPAÇÃO CONFORME REGULAMENTO DO ICMS 2014 ANEXO X. VALORES TOTAIS DO ICMS INTERESTADUAL: DIFAL DA UF DESTINO: R\$ 7947.25 FCP: R\$ 0.00 DIFAL DA UF ORIGEM: R\$ 0.00	RESERVADO AO FISCO
------------------	---	--------------------

RECEBEMOS DE ERICA DE FATIMA GENTIL OS PRODUTOS / SERVIÇOS CONSTANTES DA NOTA FISCAL INCICADO AO LADO EMISSION: 11/12/2020 08:40:11 VALOR TOTAL: R\$ 757,00 DESTINATÁRIO: PREFEITURA MUNICIPAL DE PIMENTA BUENO,PIMENTA BUENO - RO		NF-e Nº 00000952 SÉRIE 001
DATA DO RECEBIMENTO	IDENTIFICAÇÃO E ASSINATURA DO RECEBEDOR	

OLMI COMERCIO E INFORMATICA ERICA DE FATIMA GENTIL AV MATO GROSSO 92 N - MÓDULO 02 CEP: 78320-000 - JUINA - MT TEL: (66)3566-1240		DANFE DOCUMENTO AUXILIAR DA NOTA FISCAL ELETRÔNICA 0 - ENTRADA 1 - SAÍDA Nº 00000952 FL. 1 / 1 SÉRIE 001	
NATUREZA DA OPERAÇÃO VENDA DE MERCADORIAS		CHAVE DE ACESSO 5120 1236 6568 7700 0182 5500 1000 0009 5219 4670 8820	
INSCRIÇÃO ESTADUAL 138083142		PROTOCOLO DE AUTORIZAÇÃO DE USO 151200073826645 11/12/2020 08:40:04	
INSCRIÇÃO ESTADUAL DO SUBSTITUTO TRIBUTÁRIO		CNPJ / CPF 36.656.877/0001-82	

DESTINATÁRIO / REMETENTE		CNPJ / CPF 04.092.680/0001-71		DATA DA EMISSÃO 11/12/2020	
NOME / RAZÃO SOCIAL PREFEITURA MUNICIPAL DE PIMENTA BUENO		ENDEREÇO AV CASTELO BRANCO 1046		MUNICÍPIO PIMENTA BUENO	
NUMERO 0		BAIRRO / DISTRITO CENTRO		CEP 76970-000	
TELEFONE / FAX (69)3451-2593		UF RO		INSCRIÇÃO ESTADUAL	
HORA DA SAÍDA					

CPF / CNPJ 04.092.680/0001-71	ENDEREÇO
----------------------------------	----------

DESCRIÇÃO	VALOR	DESCRIÇÃO	VALOR	DESCRIÇÃO	VALOR	DESCRIÇÃO	VALOR
PRAZO	757,00						

Nº DUPLICATA	VENC.	VALOR	Nº DUPLICATA	VENC.	VALOR	Nº DUPLICATA	VENC.	VALOR	Nº DUPLICATA	VENC.	VALOR
952 - 01	10/01/2021	757,00									

BASE DE CÁLCULO DO ICMS	VALOR DO ICMS	BASE CÁLC. ICMS SUBST.	VALOR DO ICMS SUBST.	VALOR APROX. DOS TRIBUTOS	VALOR TOTAL DOS PRODUTOS
0,00	0,00	0,00	0,00	0,00	757,00
VALOR DO FRETE	VALOR DO SEGURO	DESCONTO	OUTRAS DESP. ACESS.	VALOR DO IPI	VALOR TOTAL DA NOTA
0,00	0,00	0,00	0,00	0,00	757,00

NOME / RAZÃO SOCIAL		FRETE POR CONTA 9 - S/OCORRÊNCIA	CÓDIGO ANTT	PLACA DO VEÍCULO	UF	CNPJ / CPF 000.000.000-00
ENDEREÇO		MUNICÍPIO		UF		INSCRIÇÃO ESTADUAL
QUANTIDADE	ESPÉCIE	MARCA	FRETE EXTRA NOTA 0,00	NUMERAÇÃO	PESO BRUTO	PESO LÍQUIDO

CÓDIGO PRODUTO	DESCRIÇÃO DO PRODUTO / SERVIÇO	NCM/SH	CST	CFOP	UNID.	QUANT.	VALOR UNITÁRIO	VALOR DESCONTO	VALOR TOTAL	BASE DE CÁLC. ICMS	VALOR ICMS	VALOR IPI	ALÍQUOTA % ICMS IPI
25632	MONITOR 21.5" V226HQL LED HDMI DVI ACER	84715010	000	6102	UN	1,000	757,00	0,00	757,00	0,00	0,00	0,00	0,00 0,00

INFORMAÇÕES COMPLEMENTARES VEND: 9406 - ANDREY RICARDO IORIS - VENDA Nº : 117737 TRIB APROX R\$: FEDERAL: 0.00 ESTADUAL: 0.00 - FONTE: IBPT NOTA DE EMPENHO 2866/00 REQUISIÇÃO 00663 FAZENDA ERICA DE FATIMA GENTIL BANCO DO BRASIL AGENCIA 2226-8 CONTA CORRENTE 34.385-4 ICMS DIFERENCIAL DE ALÍQUOTAS SUSPENSO CONFORME ADI 5464/2016 RECOLHIMENTO DE ICMS ST JÁ EFETUADO POR ANTECIPAÇÃO CONFORME REGULAMENTO DO ICMS 2014 ANEXO X. VALORES TOTAIS DO ICMS INTERESTADUAL: DIFAL DA UF DESTINO: R\$ 41.64 FCP: R\$ 0.00 DIFAL DA UF ORIGEM: R\$ 0.00	RESERVADO AO FISCO
---	--------------------

RECEBEMOS DE ERICA DE FATIMA GENTIL OS PRODUTOS / SERVIÇOS CONSTANTES DA NOTA FISCAL INCICADO AO LADO EMISSION: 11/12/2020 08:22:30 VALOR TOTAL: R\$ 6.513,00 DESTINATÁRIO: PREFEITURA MUNICIPAL DE PIMENTA BUENO,PIMENTA BUENO - RO		NF-e Nº 000000948 SÉRIE 001
DATA DO RECEBIMENTO	IDENTIFICAÇÃO E ASSINATURA DO RECEBEDOR	

OLMI COMERCIO E INFORMATICA ERICA DE FATIMA GENTIL AV MATO GROSSO 92 N - MÓDULO 02 CEP: 78320-000 - JUINA - MT TEL: (66)3566-1240		DANFE DOCUMENTO AUXILIAR DA NOTA FISCAL ELETRÔNICA 0 - ENTRADA 1 - SAÍDA Nº 000000948 FL. 1 / 1 SÉRIE 001	 CHAVE DE ACESSO 5120 1236 6568 7700 0182 5500 1000 0009 4815 4005 4127 Consulta de autenticidade no portal da NF-e www.nfe.fazenda.gov.br/portal ou no site da SEFAZ Autenticadora
NATUREZA DA OPERAÇÃO VENDA DE MERCADORIAS		PROTOCOLO DE AUTORIZAÇÃO DE USO 151200073819380 11/12/2020 08:22:24	
INSCRIÇÃO ESTADUAL 138083142	INSCRIÇÃO ESTADUAL DO SUBSTITUTO TRIBUTÁRIO	CNPJ / CPF 36.656.877/0001-82	

DESTINATÁRIO / REMETENTE		CNPJ / CPF 04.092.680/0001-71		DATA DA EMISSÃO 11/12/2020	
NOME / RAZÃO SOCIAL PREFEITURA MUNICIPAL DE PIMENTA BUENO		ENDEREÇO AV CASTELO BRANCO 1046		MUNICÍPIO PIMENTA BUENO	
MUNICÍPIO PIMENTA BUENO		NUMERO 0	BAIRRO / DISTRITO CENTRO	CEP 76970-000	DATA DA SAÍDA
TELEFONE / FAX (69)3451-2593		UF RO	INSCRIÇÃO ESTADUAL		HORA DA SAÍDA

LOCAL DE ENTREGA	
CPF / CNPJ 04.092.680/0001-71	ENDEREÇO

FORMAS DE PAGAMENTO					
DESCRIÇÃO	VALOR	DESCRIÇÃO	VALOR	DESCRIÇÃO	VALOR
PRAZO	6.513,00				

DUPLICATAS					
Nº DUPLICATA	VENC.	VALOR	Nº DUPLICATA	VENC.	VALOR
948 - 01	10/01/2021	6.513,00			

CÁLCULO DO IMPOSTO					
BASE DE CÁLCULO DO ICMS	VALOR DO ICMS	BASE CÁLC. ICMS SUBST.	VALOR DO ICMS SUBST.	VALOR APROX. DOS TRIBUTOS	VALOR TOTAL DOS PRODUTOS
0,00	0,00	0,00	0,00	0,00	6.513,00
VALOR DO FRETE	VALOR DO SEGURO	DESCONTO	OUTRAS DESP. ACESS.	VALOR DO IPI	VALOR TOTAL DA NOTA
0,00	0,00	0,00	0,00	0,00	6.513,00

TRANSPORTADOR / VOLUMES TRANSPORTADOS					
NOME / RAZÃO SOCIAL		FRETE POR CONTA 9 - S/OCORRÊNCIA	CÓDIGO ANTT	PLACA DO VEÍCULO	UF
ENDEREÇO		MUNICÍPIO			UF
QUANTIDADE	ESPÉCIE	MARCA	FRETE EXTRA NOTA 0,00	NUMERAÇÃO	PESO BRUTO
					PESO LÍQUIDO

DADOS DOS PRODUTOS / SERVIÇOS													
CÓDIGO PRODUTO	DESCRIÇÃO DO PRODUTO / SERVIÇO	NCM/SH	CST	CFOP	UNID.	QUANT.	VALOR UNITÁRIO	VALOR DESCONTO	VALOR TOTAL	BASE DE CÁLC. ICMS	VALOR ICMS	VALOR IPI	ALÍQUOTA % ICMS IPI
25327	DESKTOP I3 40GB SSD 240GB 500HD C TECLADO E MOUSE	84733011	000	6102	UN	1,000	4.999,00	0,00	4.999,00	0,00	0,00	0,00	0,00
25632	MONITOR 21.5" V226HQL LED HDMI DVI ACER	84715010	000	6102	UN	2,000	757,00	0,00	1.514,00	0,00	0,00	0,00	0,00

DADOS ADICIONAIS INFORMAÇÕES COMPLEMENTARES VEND: 9406 - ANDREY RICARDO IORIS - VENDA Nº : 117730 TRIB APROX R\$: FEDERAL: 0.00 ESTADUAL: 0.00 - FONTE: IBPT REQUISICÃO DE COMPRAS / SERVIÇOS 691 SECRETARIA MUNICIPAL DE PLANEJAMENTO, GESTÃO ERICA DE FATIMA GENTIL BANCO DO BRASIL AGENCIA 2226-8 CONTA CORRENTE 34.385-4 RECOLHIMENTO DE ICMS ST JÁ EFETUADO POR ANTECIPAÇÃO CONFORME REGULAMENTO DO ICMS 2014 ANEXO X. VALORES TOTAIS DO ICMS INTERESTADUAL: DIFAL DA UF DESTINO: R\$ 358.21 FCP: R\$ 0.00 DIFAL DA UF ORIGEM: R\$ 0.00	RESERVADO AO FISCO
---	--------------------

RECEBEMOS DE ERICA DE FATIMA GENTIL OS PRODUTOS / SERVIÇOS CONSTANTES DA NOTA FISCAL INCICADO AO LADO EMISSION: 27/11/2020 11:22:31 VALOR TOTAL: R\$ 18.168,00 DESTINATÁRIO: PREFEITURA MUNICIPAL DE PIMENTA BUENO,PIMENTA BUENO - RO		NF-e N° 000000799 SÉRIE 001
DATA DO RECEBIMENTO	IDENTIFICAÇÃO E ASSINATURA DO RECEBEDOR	

OLMI COMERCIO E INFORMATICA ERICA DE FATIMA GENTIL AV MATO GROSSO 92 N - MÓDULO 02 CEP: 78320-000 - JUINA - MT TEL: (66)3566-1240		DANFE DOCUMENTO AUXILIAR DA NOTA FISCAL ELETRÔNICA 0 - ENTRADA 1 - SAÍDA N° 000000799 FL. 1 / 1 SÉRIE 001	
NATUREZA DA OPERAÇÃO VENDA DE MERCADORIAS		CHAVE DE ACESSO 5120 1136 6568 7700 0182 5500 1000 0007 9915 2539 1287 Consulta de autenticidade no portal da NF-e www.nfe.fazenda.gov.br/portal ou no site da SEFAZ Autenticadora	
INSCRIÇÃO ESTADUAL 138083142		PROTÓCOLO DE AUTORIZAÇÃO DE USO 151200070504815 27/11/2020 11:22:23	
INSCRIÇÃO ESTADUAL DO SUBSTITUTO TRIBUTÁRIO		CNPJ / CPF 36.656.877/0001-82	

DESTINATÁRIO / REMETENTE		NOME / RAZÃO SOCIAL PREFEITURA MUNICIPAL DE PIMENTA BUENO		CNPJ / CPF 04.092.680/0001-71		DATA DA EMISSÃO 27/11/2020			
ENDEREÇO AV CASTELO BRANCO 1046		MUNICÍPIO PIMENTA BUENO		BAIRRO / DISTRITO CENTRO		CEP 76970-000		DATA DA SAÍDA	
MUNICÍPIO PIMENTA BUENO		TELEFONE / FAX (69)3451-2593		UF RO		INSCRIÇÃO ESTADUAL		HORA DA SAÍDA	

LOCAL DE ENTREGA		CPF / CNPJ 04.092.680/0001-71		ENDEREÇO	
------------------	--	----------------------------------	--	----------	--

FORMAS DE PAGAMENTO		DESCRIÇÃO		VALOR		DESCRIÇÃO		VALOR		DESCRIÇÃO		VALOR	
PRAZO				18.168,00									

DUPLICATAS		N° DUPLICATA		VENC.		VALOR		N° DUPLICATA		VENC.		VALOR		N° DUPLICATA		VENC.		VALOR	
799 - 01		24/12/2020		18.168,00															

CÁLCULO DO IMPOSTO		BASE DE CÁLCULO DO ICMS		VALOR DO ICMS		BASE CÁLC. ICMS SUBST.		VALOR DO ICMS SUBST.		VALOR APROX. DOS TRIBUTOS		VALOR TOTAL DOS PRODUTOS	
		0,00		0,00		0,00		0,00		0,00		18.168,00	
VALOR DO FRETE		VALOR DO SEGURO		DESCONTO		OUTRAS DESP. ACESS.		VALOR DO IPI		VALOR TOTAL DA NOTA			
0,00		0,00		0,00		0,00		0,00		18.168,00			

TRANSPORTADOR / VOLUMES TRANSPORTADOS		NOME / RAZÃO SOCIAL		FRETE POR CONTA		CÓDIGO ANTT		PLACA DO VEÍCULO		UF		CNPJ / CPF	
				9 - S/OCORRÊNCIA								000.000.000-00	
ENDEREÇO		MUNICÍPIO		UF		INSCRIÇÃO ESTADUAL							
QUANTIDADE		ESPÉCIE		MARCA		FRETE EXTRA NOTA		NUMERAÇÃO		PESO BRUTO		PESO LÍQUIDO	
						0,00							

DADOS DOS PRODUTOS / SERVIÇOS		CÓDIGO PRODUTO		DESCRIÇÃO DO PRODUTO / SERVIÇO		NCM/SH		CST		CFOP		UNID.		QUANT.		VALOR UNITÁRIO		VALOR DESCONTO		VALOR TOTAL		BASE DE CÁLC. ICMS		VALOR ICMS		VALOR IPI		ALÍQUOTA %			
		25632		MONITOR 21.5" V226HQL LED HDMI DVI ACER		84715010		000		6102		UN		24,000		757,00		0,00		18.168,00		0,00		0,00		0,00		0,00		0,00	

DADOS ADICIONAIS		INFORMAÇÕES COMPLEMENTARES		RESERVADO AO FISCO	
		VEND: 9406 - ANDREY RICARDO IORIS - VENDA N° : 117292 TRIB APROX R\$: FEDERAL: 0.00 ESTADUAL: 0.00 - FONTE: IBPT REQUISIÇÃO DE COMPRAS / SERVIÇOS 662 - NOTA DE EMPENHO 2848/00 SECRETARIA MUNICIPAL DE FAZENDA - SEMFAZ ERICA DE FATIMA GENTIL BANCO DO BRASIL AGENCIA 2226-8 CONTA CORRENTE 34.385-4 ICMS DIFERENCIAL DE ALÍQUOTAS SUSPENSO CONFORME ADI 5464/2016 RECOLHIMENTO DE ICMS ST JÁ EFETUADO POR ANTECIPAÇÃO CONFORME REGULAMENTO DO ICMS 2014 ANEXO X. VALORES TOTAIS DO ICMS INTERESTADUAL: DIFAL DA UF DESTINO: R\$ 999.24 FCP: R\$ 0.00 DIFAL DA UF ORIGEM: R\$ 0.00			

RECEBEMOS DE ERICA DE FATIMA GENTIL OS PRODUTOS / SERVIÇOS CONSTANTES DA NOTA FISCAL INCICADO AO LADO EMISSION: 03/10/2020 09:10:24 VALOR TOTAL: R\$ 3.028,00 DESTINATÁRIO: PREFEITURA MUNICIPAL DE PIMENTA BUENO, PIMENTA BUENO - RO		NF-e Nº 000000430 SÉRIE 001
DATA DO RECEBIMENTO	IDENTIFICAÇÃO E ASSINATURA DO RECEBEDOR	

OLMI COMERCIO E INFORMATICA ERICA DE FATIMA GENTIL AV MATO GROSSO 92 N - MÓDULO 02 CEP: 78320-000 - JUINA - MT TEL: (66)3566-1240		DANFE DOCUMENTO AUXILIAR DA NOTA FISCAL ELETRÔNICA 0 - ENTRADA 1 - SAÍDA Nº 000000430 FL. 1 / 1 SÉRIE 001	 CHAVE DE ACESSO 5120 1036 6568 7700 0182 5500 1000 0004 3013 6624 9267 Consulta de autenticidade no portal da NF-e www.nfe.fazenda.gov.br/portal ou no site da SEFAZ Autenticadora
NATUREZA DA OPERAÇÃO VENDA DE MERCADORIAS		PROTOCOLO DE AUTORIZAÇÃO DE USO 151200058181743 03/10/2020 09:10:16	
INSCRIÇÃO ESTADUAL 138083142	INSCRIÇÃO ESTADUAL DO SUBSTITUTO TRIBUTÁRIO	CNPJ / CPF 36.656.877/0001-82	

DESTINATÁRIO / REMETENTE		CNPJ / CPF 04.092.680/0001-71		DATA DA EMISSÃO 03/10/2020	
NOME / RAZÃO SOCIAL PREFEITURA MUNICIPAL DE PIMENTA BUENO		ENDEREÇO AV CASTELO BRANCO 1046		MUNICÍPIO PIMENTA BUENO	
MUNICÍPIO PIMENTA BUENO		NUMERO 0	BAIRRO / DISTRITO CENTRO	CEP 76970-000	DATA DA SAÍDA
TELEFONE / FAX (69)3451-2593		UF RO	INSCRIÇÃO ESTADUAL		HORA DA SAÍDA

LOCAL DE ENTREGA	
CPF / CNPJ 04.092.680/0001-71	ENDEREÇO

FORMAS DE PAGAMENTO					
DESCRIÇÃO	VALOR	DESCRIÇÃO	VALOR	DESCRIÇÃO	VALOR
PRAZO	3.028,00				

DUPLICATAS					
Nº DUPLICATA	VENC.	VALOR	Nº DUPLICATA	VENC.	VALOR
430 - 01	02/11/2020	3.028,00			

CÁLCULO DO IMPOSTO					
BASE DE CÁLCULO DO ICMS	VALOR DO ICMS	BASE CÁLC. ICMS SUBST.	VALOR DO ICMS SUBST.	VALOR APROX. DOS TRIBUTOS	VALOR TOTAL DOS PRODUTOS
0,00	0,00	0,00	0,00	0,00	3.028,00
VALOR DO FRETE	VALOR DO SEGURO	DESCONTO	OUTRAS DESP. ACESS.	VALOR DO IPI	VALOR TOTAL DA NOTA
0,00	0,00	0,00	0,00	0,00	3.028,00

TRANSPORTADOR / VOLUMES TRANSPORTADOS					
NOME / RAZÃO SOCIAL		FRETE POR CONTA 9 - S/OCORRÊNCIA	CÓDIGO ANTT	PLACA DO VEÍCULO	UF
ENDEREÇO		MUNICÍPIO			UF
QUANTIDADE	ESPÉCIE	MARCA	FRETE EXTRA NOTA 0,00	NUMERAÇÃO	PESO BRUTO
					PESO LÍQUIDO

DADOS DOS PRODUTOS / SERVIÇOS													
CÓDIGO PRODUTO	DESCRIÇÃO DO PRODUTO / SERVIÇO	NCM/SH	CSOSN	CFOP	UNID.	QUANT.	VALOR UNITÁRIO	VALOR DESCONTO	VALOR TOTAL	BASE DE CÁLC. ICMS	VALOR ICMS	VALOR IPI	ALÍQUOTA %
25632	MONITOR 21.5" V226HQL LED HDMI DVI ACER	84715010	0500	6108	UN	4,000	757,00	0,00	3.028,00	0,00	0,00	0,00	0,00

DADOS ADICIONAIS INFORMAÇÕES COMPLEMENTARES VEND: 9406 - ANDREY RICARDO IORIS - VENDA Nº: 116216 TRIB APROX R\$: FEDERAL: 0.00 ESTADUAL: 0.00 - FONTE: IBPT REQUISICÃO DE COMPRAS 432 - EMPENHO 0232100 SECRETARIA MUNICIPAL DE FAZENDA - SEMFAZ ERICA DE FATIMA GENTIL BANCO DO BRASIL AGENCIA 2226-8 CONTA CORRENTE 34.385-4 ICMS DIFERENCIAL DE ALÍQUOTAS SUSPENSO CONFORME ADI 5464/2016 VALORES TOTAIS DO ICMS INTERESTADUAL: DIFAL DA UF DESTINO: R\$ 166.54 FCP: R\$ 0.00 DIFAL DA UF ORIGEM: R\$ 0.00	RESERVADO AO FISCO
--	--------------------

RECEBEMOS DE ERICA DE FATIMA GENTIL OS PRODUTOS / SERVIÇOS CONSTANTES DA NOTA FISCAL INCICADO AO LADO EMISSION: 18/09/2020 10:17:22 VALOR TOTAL: R\$ 4.797,00 DESTINATÁRIO: PREFEITURA MUNICIPAL DE PIMENTA BUENO,PIMENTA BUENO - RO		NF-e N° 00000320 SÉRIE 001
DATA DO RECEBIMENTO	IDENTIFICAÇÃO E ASSINATURA DO RECEBEDOR	

OLMI COMERCIO E INFORMATICA ERICA DE FATIMA GENTIL AV MATO GROSSO 92 N - MÓDULO 02 CEP: 78320-000 - JUINA - MT TEL: (66)3566-1240		DANFE DOCUMENTO AUXILIAR DA NOTA FISCAL ELETRÔNICA 0 - ENTRADA 1 - SAÍDA N° 00000320 FL. 1 / 1 SÉRIE 001	
NATUREZA DA OPERAÇÃO VENDA DE MERCADORIAS		CHAVE DE ACESSO 5120 0936 6568 7700 0182 5500 1000 0003 2017 2878 3648 Consulta de autenticidade no portal da NF-e www.nfe.fazenda.gov.br/portal ou no site da SEFAZ Autenticadora	
INSCRIÇÃO ESTADUAL 138083142		PROTÓCOLO DE AUTORIZAÇÃO DE USO 151200054652483 18/09/2020 10:17:20	
INSCRIÇÃO ESTADUAL DO SUBSTITUTO TRIBUTÁRIO		CNPJ / CPF 36.656.877/0001-82	

DESTINATÁRIO / REMETENTE

NOME / RAZÃO SOCIAL PREFEITURA MUNICIPAL DE PIMENTA BUENO		CNPJ / CPF 04.092.680/0001-71		DATA DA EMISSÃO 18/09/2020	
ENDEREÇO AV CASTELO BRANCO 1046		NUMERO 0	BAIRRO / DISTRITO CENTRO		CEP 76970-000
MUNICÍPIO PIMENTA BUENO		TELEFONE / FAX (69)3451-2593		UF RO	INSCRIÇÃO ESTADUAL
				HORA DA SAÍDA	

LOCAL DE ENTREGA

CPF / CNPJ 04.092.680/0001-71	ENDEREÇO
----------------------------------	----------

FORMAS DE PAGAMENTO

DESCRIÇÃO	VALOR	DESCRIÇÃO	VALOR	DESCRIÇÃO	VALOR	DESCRIÇÃO	VALOR
PRAZO	4.797,00						

DUPLICATAS

N° DUPLICATA	VENC.	VALOR	N° DUPLICATA	VENC.	VALOR	N° DUPLICATA	VENC.	VALOR	N° DUPLICATA	VENC.	VALOR
320 - 01	18/10/2020	4.797,00									

CÁLCULO DO IMPOSTO

BASE DE CÁLCULO DO ICMS 0,00	VALOR DO ICMS 0,00	BASE CÁLC. ICMS SUBST. 0,00	VALOR DO ICMS SUBST. 0,00	VALOR APROX. DOS TRIBUTOS 0,00	VALOR TOTAL DOS PRODUTOS 4.797,00
VALOR DO FRETE 0,00	VALOR DO SEGURO 0,00	DESCONTO 0,00	OUTRAS DESP. ACESS. 0,00	VALOR DO IPI 0,00	VALOR TOTAL DA NOTA 4.797,00

TRANSPORTADOR / VOLUMES TRANSPORTADOS

NOME / RAZÃO SOCIAL		FRETE POR CONTA 9 - S/OCORRÊNCIA		CÓDIGO ANTT	PLACA DO VEÍCULO	UF	CNPJ / CPF 000.000.000-00
ENDEREÇO		MUNICÍPIO				UF	INSCRIÇÃO ESTADUAL
QUANTIDADE	ESPÉCIE	MARCA	FRETE EXTRA NOTA 0,00	NUMERAÇÃO	PESO BRUTO	PESO LÍQUIDO	

DADOS DOS PRODUTOS / SERVIÇOS

CÓDIGO PRODUTO	DESCRIÇÃO DO PRODUTO / SERVIÇO	NCM/SH	CSOSN	CFOP	UNID.	QUANT.	VALOR UNITÁRIO	VALOR DESCONTO	VALOR TOTAL	BASE DE CÁLC. ICMS	VALOR ICMS	VALOR IPI	ALÍQUOTA %	
													ICMS	IPI
25631	COND AR 30.000BTUS INVERTER HW FR AGRATTO	84151011	0500	6108	UN	1,000	4.797,00	0,00	4.797,00	0,00	0,00	0,00	0,00	0,00

DADOS ADICIONAIS

INFORMAÇÕES COMPLEMENTARES VEND: 9406 - ANDREY RICARDO IORIS - VENDA N° : 115813 TRIB APROX R\$: FEDERAL: 0.00 ESTADUAL: 0.00 - FONTE: IBPT REQUISIÇÃO DE COMPRAS / SERVIÇOS 00388 - EMPENHO 0229300 SECRETARIA MUNICIPAL DE EDUCAÇÃO E CULTURA ERICA DE FATIMA GENTIL BANCO DO BRASIL AGENCIA 2226-8 CONTA CORRENTE 34.385-4 ICMS DIFERENCIAL DE ALÍQUOTAS SUSPENSO CONFORME ADI 5464/2016 VALORES TOTAIS DO ICMS INTERESTADUAL: DIFAL DA UF DESTINO: R\$ 263.84 FCP: R\$ 0.00 DIFAL DA UF ORIGEM: R\$ 0.00	RESERVADO AO FISCO
---	--------------------

RECEBEMOS DE ERICA DE FATIMA GENTIL OS PRODUTOS / SERVIÇOS CONSTANTES DA NOTA FISCAL INCICADO AO LADO EMISSION: 18/09/2020 10:11:07 VALOR TOTAL: R\$ 9.594,00 DESTINATÁRIO: PREFEITURA MUNICIPAL DE PIMENTA BUENO,PIMENTA BUENO - RO		NF-e N° 00000319 SÉRIE 001
DATA DO RECEBIMENTO	IDENTIFICAÇÃO E ASSINATURA DO RECEBEDOR	

OLMI COMERCIO E INFORMATICA ERICA DE FATIMA GENTIL AV MATO GROSSO 92 N - MÓDULO 02 CEP: 78320-000 - JUINA - MT TEL: (66)3566-1240		DANFE DOCUMENTO AUXILIAR DA NOTA FISCAL ELETRÔNICA 0 - ENTRADA 1 - SAÍDA N° 00000319 FL. 1 / 1 SÉRIE 001	
NATUREZA DA OPERAÇÃO VENDA DE MERCADORIAS		CHAVE DE ACESSO 5120 0936 6568 7700 0182 5500 1000 0003 1917 5809 1050	
INSCRIÇÃO ESTADUAL 138083142		PROTOCOLO DE AUTORIZAÇÃO DE USO 151200054649545 18/09/2020 10:11:20	
INSCRIÇÃO ESTADUAL DO SUBSTITUTO TRIBUTÁRIO		CNPJ / CPF 36.656.877/0001-82	

DESTINATÁRIO / REMETENTE		CNPJ / CPF 04.092.680/0001-71		DATA DA EMISSÃO 18/09/2020	
NOME / RAZÃO SOCIAL PREFEITURA MUNICIPAL DE PIMENTA BUENO		ENDEREÇO AV CASTELO BRANCO 1046		MUNICÍPIO PIMENTA BUENO	
NUMERO 0		BAIRRO / DISTRITO CENTRO		CEP 76970-000	
TELEFONE / FAX (69)3451-2593		UF RO		INSCRIÇÃO ESTADUAL	
HORA DA SAÍDA					

CPF / CNPJ 04.092.680/0001-71	ENDEREÇO
----------------------------------	----------

DESCRIÇÃO	VALOR	DESCRIÇÃO	VALOR	DESCRIÇÃO	VALOR	DESCRIÇÃO	VALOR
PRAZO	9.594,00						

N° DUPLICATA	VENC.	VALOR	N° DUPLICATA	VENC.	VALOR	N° DUPLICATA	VENC.	VALOR	N° DUPLICATA	VENC.	VALOR
319 - 01	18/10/2020	9.594,00									

BASE DE CÁLCULO DO ICMS	VALOR DO ICMS	BASE CÁLC. ICMS SUBST.	VALOR DO ICMS SUBST.	VALOR APROX. DOS TRIBUTOS	VALOR TOTAL DOS PRODUTOS
0,00	0,00	0,00	0,00	0,00	9.594,00
VALOR DO FRETE	VALOR DO SEGURO	DESCONTO	OUTRAS DESP. ACESS.	VALOR DO IPI	VALOR TOTAL DA NOTA
0,00	0,00	0,00	0,00	0,00	9.594,00

NOME / RAZÃO SOCIAL		FRETE POR CONTA 9 - S/OCORRÊNCIA	CÓDIGO ANTT	PLACA DO VEÍCULO	UF	CNPJ / CPF 000.000.000-00
ENDEREÇO		MUNICÍPIO			UF	INSCRIÇÃO ESTADUAL
QUANTIDADE	ESPÉCIE	MARCA	FRETE EXTRA NOTA 0,00	NUMERAÇÃO	PESO BRUTO	PESO LÍQUIDO

CÓDIGO PRODUTO	DESCRIÇÃO DO PRODUTO / SERVIÇO	NCM/SH	CSOSN	CFOP	UNID.	QUANT.	VALOR UNITÁRIO	VALOR DESCONTO	VALOR TOTAL	BASE DE CÁLC. ICMS	VALOR ICMS	VALOR IPI	ALÍQUOTA % ICMS IPI
25631	COND AR 30.000BTUS INVERTER HW FR AGRATTO	84151011	0500	6108	UN	2,000	4.797,00	0,00	9.594,00	0,00	0,00	0,00	0,00 0,00

INFORMAÇÕES COMPLEMENTARES VEND: 9406 - ANDREY RICARDO IORIS - VENDA N° : 115812 TRIB APROX R\$: FEDERAL: 0.00 ESTADUAL: 0.00 - FONTE: IBPT REQUISIÇÃO DE COMPRAS / SERVIÇOS 00389 - EMPENHO 0229400 SECRETARIA MUNICIPAL DE EDUCAÇÃO E CULTURA ERICA DE FATIMA GENTIL BANCO DO BRASIL AGENCIA 2226-8 CONTA CORRENTE 34.385-4 ICMS DIFERENCIAL DE ALÍQUOTAS SUSPENSO CONFORME ADI 5464/2016 VALORES TOTAIS DO ICMS INTERESTADUAL: DIFAL DA UF DESTINO: R\$ 527.67 FCP: R\$ 0.00 DIFAL DA UF ORIGEM: R\$ 0.00	RESERVADO AO FISCO
---	--------------------

RECEBEMOS DE ERICA DE FATIMA GENTIL OS PRODUTOS / SERVIÇOS CONSTANTES DA NOTA FISCAL INCICADO AO LADO EMISSION: 18/09/2020 10:07:16 VALOR TOTAL: R\$ 67.158,00 DESTINATÁRIO: PREFEITURA MUNICIPAL DE PIMENTA BUENO, PIMENTA BUENO - RO		NF-e Nº 00000318 SÉRIE 001
DATA DO RECEBIMENTO	IDENTIFICAÇÃO E ASSINATURA DO RECEBEDOR	

OLMI COMERCIO E INFORMATICA ERICA DE FATIMA GENTIL AV MATO GROSSO 92 N - MÓDULO 02 CEP: 78320-000 - JUINA - MT TEL: (66)3566-1240		DANFE DOCUMENTO AUXILIAR DA NOTA FISCAL ELETRÔNICA 0 - ENTRADA 1 - SAÍDA Nº 00000318 FL. 1 / 1 SÉRIE 001	 CHAVE DE ACESSO 5120 0936 6568 7700 0182 5500 1000 0003 1816 2806 6598 Consulta de autenticidade no portal da NF-e www.nfe.fazenda.gov.br/portal ou no site da SEFAZ Autenticadora
NATUREZA DA OPERAÇÃO VENDA DE MERCADORIAS		PROTOCOLO DE AUTORIZAÇÃO DE USO 151200054647755 18/09/2020 10:07:29	
INSCRIÇÃO ESTADUAL 138083142	INSCRIÇÃO ESTADUAL DO SUBSTITUTO TRIBUTÁRIO	CNPJ / CPF 36.656.877/0001-82	

DESTINATÁRIO / REMETENTE		NOME / RAZÃO SOCIAL PREFEITURA MUNICIPAL DE PIMENTA BUENO		CNPJ / CPF 04.092.680/0001-71	DATA DA EMISSÃO 18/09/2020
ENDEREÇO AV CASTELO BRANCO 1046	NUMERO 0	BAIRRO / DISTRITO CENTRO		CEP 76970-000	DATA DA SAÍDA
MUNICÍPIO PIMENTA BUENO	TELEFONE / FAX (69)3451-2593	UF RO	INSCRIÇÃO ESTADUAL	HORA DA SAÍDA	

LOCAL DE ENTREGA	CPF / CNPJ 04.092.680/0001-71	ENDEREÇO
------------------	----------------------------------	----------

FORMAS DE PAGAMENTO	DESCRIÇÃO	VALOR	DESCRIÇÃO	VALOR	DESCRIÇÃO	VALOR	DESCRIÇÃO	VALOR
	PRAZO	67.158,00						

DUPLICATAS	Nº DUPLICATA	VENC.	VALOR	Nº DUPLICATA	VENC.	VALOR	Nº DUPLICATA	VENC.	VALOR	Nº DUPLICATA	VENC.	VALOR
	318 - 01	18/10/2020	67.158,00									

CÁLCULO DO IMPOSTO	BASE DE CÁLCULO DO ICMS	VALOR DO ICMS	0,00	BASE CÁLC. ICMS SUBST.	0,00	VALOR DO ICMS SUBST.	0,00	VALOR APROX. DOS TRIBUTOS	0,00	VALOR TOTAL DOS PRODUTOS	67.158,00	
	VALOR DO FRETE	0,00	VALOR DO SEGURO	0,00	DESCONTO	0,00	OUTRAS DESP. ACESS.	0,00	VALOR DO IPI	0,00	VALOR TOTAL DA NOTA	67.158,00

TRANSPORTADOR / VOLUMES TRANSPORTADOS	NOME / RAZÃO SOCIAL	FRETE POR CONTA 9 - S/OCORRÊNCIA	CÓDIGO ANTT	PLACA DO VEÍCULO	UF	CNPJ / CPF 000.000.000-00	
	ENDEREÇO	MUNICÍPIO	UF	INSCRIÇÃO ESTADUAL			
	QUANTIDADE	ESPÉCIE	MARCA	FRETE EXTRA NOTA 0,00	NUMERAÇÃO	PESO BRUTO	PESO LÍQUIDO

DADOS DOS PRODUTOS / SERVIÇOS	CÓDIGO PRODUTO	DESCRIÇÃO DO PRODUTO / SERVIÇO	NCM/SH	CSOSN	CFOP	UNID.	QUANT.	VALOR UNITÁRIO	VALOR DESCONTO	VALOR TOTAL	BASE DE CÁLC. ICMS	VALOR ICMS	VALOR IPI	ALÍQUOTA % ICMS IPI
	25631	COND AR 30.000BTUS INVERTER HW FR AGRATTO	84151011	0500	6108	UN	14,000	4.797,00	0,00	67.158,00	0,00	0,00	0,00	0,00 0,00

DADOS ADICIONAIS	INFORMAÇÕES COMPLEMENTARES VEND: 9406 - ANDREY RICARDO IORIS - VENDA Nº: 115811 TRIB APROX R\$: FEDERAL: 0.00 ESTADUAL: 0.00 - FONTE: IBPT REQUISICÃO DE COMPRAS / SERVIÇOS 00387 - EMPENHO 0229100 SECRETARIA MUNICIPAL DE EDUCAÇÃO E CULTURA ERICA DE FATIMA GENTIL BANCO DO BRASIL AGENCIA 2226-8 CONTA CORRENTE 34.385-4 ICMS DIFERENCIAL DE ALÍQUOTAS SUSPENSO CONFORME ADI 5464/2016 VALORES TOTAIS DO ICMS INTERESTADUAL: DIFAL DA UF DESTINO: R\$ 3693.69 FCP: R\$ 0.00 DIFAL DA UF ORIGEM: R\$ 0.00	RESERVADO AO FISCO
------------------	---	--------------------



Estado de Mato Grosso

Prefeitura do Município de Pontes e Lacerda

ATESTADO DE CAPACIDADE TÉCNICA

Atestamos, a pedido da interessada e para fins de prova, que a empresa **ERICA DE FATIMA GENTIL** inscrita no CNPJ sob nº **36.656.877/0001-82**, estabelecida na Av. Mato Grosso, 92, Bairro Módulo 2 – Juína – MT, forneceu materiais permanentes (armários, computadores, eletrodomésticos, equipamentos de escritórios, dentre outros) para atender as necessidades das unidades administrativas da **PREFEITURA MUNICIPAL DE PONTES E LACERDA**, CNPJ nº 15.023.989/0001-26, dentro dos prazos contratados até a presente data.

QTD	Número NF	DESCRIÇÃO
09	00908 00909	ARMARIO ACO PREMIUM ITATIAIA
11		BATEDEIRA 12L BBI-12/110 BALDE INOX COZIPANI.
50		COMPUTADOR COMPLETO I3 9100F 8GB SSD 240 C/ MONITOR
16		COMPUTADOR I5 10400 8GB 500HD C/ MONITOR
08		LAVADORA AP POWERWASH 127V ELECTROLUX
01	00908	FORNO MICROONDAS 31L 127V MIDEA
01		LAVA E SECA 11KG STORM WASH INVERTER 110 BRANCO MIDEA

Pontes e Lacerda-MT, 19 de julho de 2023.

ANDERSON DA
SILVA
LIMA:93755724120

Assinado de forma digital por
ANDERSON DA SILVA
LIMA:93755724120
Dados: 2023.07.19 13:34:34 -04'00'

ANDERSON DA SILVA LIMA
Secretário Municipal de Administração – SEMAD
Portaria n. 003/2017

Registramos, ainda, que a empresa cumpriu fielmente com suas obrigações, nada constando que a desabone técnica e comercialmente, até a presente data.

RECEBEMOS DE ERICA DE FATIMA GENTIL OS PRODUTOS / SERVIÇOS CONSTANTES DA NOTA FISCAL INCICADO AO LADO EMISSION: 05/12/2020 12:02:53 VALOR TOTAL: R\$ 71.608,00 DESTINATÁRIO: PREFEITURA MUNICIPAL DE PONTES E LACERDA, PONTES E LACERDA - MT		NF-e Nº 00000908 SÉRIE 001
DATA DO RECEBIMENTO	IDENTIFICAÇÃO E ASSINATURA DO RECEBEDOR	

OLMI COMERCIO E INFORMATICA ERICA DE FATIMA GENTIL AV MATO GROSSO 92 N - MÓDULO 02 CEP: 78320-000 - JUINA - MT TEL: (66)3566-1240	DANFE DOCUMENTO AUXILIAR DA NOTA FISCAL ELETRÔNICA 0 - ENTRADA 1 - SAÍDA Nº 00000908 FL. 1 / 1 SÉRIE 001			
		CHAVE DE ACESSO 5120 1236 6568 7700 0182 5500 1000 0009 0810 0377 2092 Consulta de autenticidade no portal da NF-e www.nfe.fazenda.gov.br/portal ou no site da SEFAZ Autenticadora		
NATUREZA DA OPERAÇÃO VENDA DE MERCADORIAS	INSCRIÇÃO ESTADUAL 138083142	INSCRIÇÃO ESTADUAL DO SUBSTITUTO TRIBUTÁRIO	PROTOCOLO DE AUTORIZAÇÃO DE USO 151200072587318 05/12/2020 12:03:08	CNPJ / CPF 36.656.877/0001-82

DESTINATÁRIO / REMETENTE		CNPJ / CPF 15.023.989/0001-26	DATA DA EMISSÃO 05/12/2020		
NOME / RAZÃO SOCIAL PREFEITURA MUNICIPAL DE PONTES E LACERDA	ENDEREÇO AV MAL. RONDON, 522	NUMERO 0	BAIRRO / DISTRITO CENTRO	CEP 78250-000	DATA DA SAÍDA
MUNICÍPIO PONTES E LACERDA	TELEFONE / FAX (65)3266-2534	UF MT	INSCRIÇÃO ESTADUAL	HORA DA SAÍDA	

LOCAL DE ENTREGA	CPF / CNPJ 15.023.989/0001-26	ENDEREÇO
------------------	----------------------------------	----------

FORMAS DE PAGAMENTO	DESCRIÇÃO	VALOR	DESCRIÇÃO	VALOR	DESCRIÇÃO	VALOR	DESCRIÇÃO	VALOR
	PRAZO	71.608,00						

DUPLICATAS	Nº DUPLICATA	VENC.	VALOR	Nº DUPLICATA	VENC.	VALOR	Nº DUPLICATA	VENC.	VALOR	Nº DUPLICATA	VENC.	VALOR
	908 - 01	03/01/2021	71.608,00									

CÁLCULO DO IMPOSTO	BASE DE CÁLCULO DO ICMS	VALOR DO ICMS	BASE CÁLC. ICMS SUBST.	VALOR DO ICMS SUBST.	VALOR APROX. DOS TRIBUTOS	VALOR TOTAL DOS PRODUTOS
	17.325,00	2.945,25	0,00	0,00	650,35	71.608,00
	VALOR DO FRETE	VALOR DO SEGURO	DESCONTO	OUTRAS DESP. ACESS.	VALOR DO IPI	VALOR TOTAL DA NOTA
	0,00	0,00	0,00	0,00	0,00	71.608,00

TRANSPORTADOR / VOLUMES TRANSPORTADOS	NOME / RAZÃO SOCIAL	FRETE POR CONTA	CÓDIGO ANTT	PLACA DO VEÍCULO	UF	CNPJ / CPF	
		9 - S/OCORRÊNCIA				000.000.000-00	
	ENDEREÇO	MUNICÍPIO			UF	INSCRIÇÃO ESTADUAL	
	QUANTIDADE	ESPÉCIE	MARCA	FRETE EXTRA NOTA	NUMERAÇÃO	PESO BRUTO	PESO LÍQUIDO
				0,00			

DADOS DOS PRODUTOS / SERVIÇOS	CÓDIGO PRODUTO	DESCRIÇÃO DO PRODUTO / SERVIÇO	NCM/SH	CST	CFOP	UNID.	QUANT.	VALOR UNITÁRIO	VALOR DESCONTO	VALOR TOTAL	BASE DE CÁLC. ICMS	VALOR ICMS	VALOR IPI	ALÍQUOTA % ICMS	ALÍQUOTA % IPI
	13288	ARMARIO ACO PREMIUM ITATIAIA	94032010	000	5102	UN	3,000	275,00	0,00	825,00	825,00	140,25	0,00	17,00	0,00
	25330	BATEDEIRA 12L BBI-12/110 BALDE INOX COZIPANI	84381000	000	5102	UN	5,000	3.300,00	0,00	16.500,00	16.500,00	2.805,00	0,00	17,00	0,00
	26138	COMPUTADOR COMPLETO I3 9100F 8GB SSD 240 C/ MONITOR	84715010	060	5405	UN	10,000	2.399,00	0,00	23.990,00	0,00	0,00	0,00	0,00	0,00
	21588	COMPUTADOR I5 10400 8GB 500HD C/ MONITOR	84715010	060	5405	UN	8,000	3.100,00	0,00	24.800,00	0,00	0,00	0,00	0,00	0,00
	25237	FORNO MICROONDAS 31L 127V MIDEA	85165000	060	5405	UN	1,000	540,00	0,00	540,00	0,00	0,00	0,00	0,00	0,00
	14268	LAVADORA AP POWERWASH 127V ELECTROLUX	84243010	060	5405	UN	3,000	495,00	0,00	1.485,00	0,00	0,00	0,00	0,00	0,00
	27066	LAVA E SECA 11KG STORM WASH INVERTER 110 BRANCO MIDEA	84502090	060	5405	UN	1,000	3.468,00	0,00	3.468,00	0,00	0,00	0,00	0,00	0,00

DADOS ADICIONAIS	INFORMAÇÕES COMPLEMENTARES VEND: 9406 - ANDREY RICARDO IORIS - VENDA Nº : 117593 TRIB APROX RS: FEDERAL: 650,35 ESTADUAL: 0,00 - FONTE: IBPT AUTORIZAÇÃO DE FORNECIMENTO Nº 3187/2020 SECRETARIA MUNICIPAL DE EDUCAÇÃO E CULTURA ERICA DE FATIMA GENTIL BANCO DO BRASIL AGENCIA 2226-8 CONTA CORRENTE 34.385-4	RESERVADO AO FISCO
------------------	---	--------------------

RECEBEMOS DE ERICA DE FATIMA GENTIL OS PRODUTOS / SERVIÇOS CONSTANTES DA NOTA FISCAL INCICADO AO LADO EMISSION: 05/12/2020 12:04:20 VALOR TOTAL: R\$ 144.685,00 DESTINATÁRIO: PREFEITURA MUNICIPAL DE PONTES E LACERDA,PONTES E LACERDA - MT		NF-e Nº 000000909 SÉRIE 001
DATA DO RECEBIMENTO	IDENTIFICAÇÃO E ASSINATURA DO RECEBEDOR	

OLMI COMERCIO E INFORMATICA ERICA DE FATIMA GENTIL AV MATO GROSSO 92 N - MÓDULO 02 CEP: 78320-000 - JUINA - MT TEL: (66)3566-1240		DANFE DOCUMENTO AUXILIAR DA NOTA FISCAL ELETRÔNICA 0 - ENTRADA 1 - SAÍDA Nº 000000909 FL. 1 / 1 SÉRIE 001	 CHAVE DE ACESSO 5120 1236 6568 7700 0182 5500 1000 0009 0911 3431 2840 Consulta de autenticidade no portal da NF-e www.nfe.fazenda.gov.br/portal ou no site da SEFAZ Autenticadora
NATUREZA DA OPERAÇÃO VENDA DE MERCADORIAS		PROTOCOLO DE AUTORIZAÇÃO DE USO 151200072587571 05/12/2020 12:04:35	
INSCRIÇÃO ESTADUAL 138083142	INSCRIÇÃO ESTADUAL DO SUBSTITUTO TRIBUTÁRIO	CNPJ / CPF 36.656.877/0001-82	

DESTINATÁRIO / REMETENTE

NOME / RAZÃO SOCIAL PREFEITURA MUNICIPAL DE PONTES E LACERDA		CNPJ / CPF 15.023.989/0001-26		DATA DA EMISSÃO 05/12/2020	
ENDEREÇO AV MAL. RONDON, 522	NUMERO 0	BAIRRO / DISTRITO CENTRO	CEP 78250-000	DATA DA SAÍDA	
MUNICÍPIO PONTES E LACERDA	TELEFONE / FAX (65)3266-2534	UF MT	INSCRIÇÃO ESTADUAL	HORA DA SAÍDA	

LOCAL DE ENTREGA

CPF / CNPJ 15.023.989/0001-26	ENDEREÇO
----------------------------------	----------

FORMAS DE PAGAMENTO

DESCRIÇÃO	VALOR	DESCRIÇÃO	VALOR	DESCRIÇÃO	VALOR	DESCRIÇÃO	VALOR
PRAZO	144.685,00						

DUPLICATAS

Nº DUPLICATA	VENC.	VALOR	Nº DUPLICATA	VENC.	VALOR	Nº DUPLICATA	VENC.	VALOR	Nº DUPLICATA	VENC.	VALOR
909 - 01	03/01/2021	144.685,00									

CÁLCULO DO IMPOSTO

BASE DE CÁLCULO DO ICMS 21.450,00	VALOR DO ICMS 3.646,50	BASE CÁLC. ICMS SUBST. 0,00	VALOR DO ICMS SUBST. 0,00	VALOR APROX. DOS TRIBUTOS 1.164,82	VALOR TOTAL DOS PRODUTOS 144.685,00
VALOR DO FRETE 0,00	VALOR DO SEGURO 0,00	DESCONTO 0,00	OUTRAS DESP. ACESS. 0,00	VALOR DO IPI 0,00	VALOR TOTAL DA NOTA 144.685,00

TRANSPORTADOR / VOLUMES TRANSPORTADOS

NOME / RAZÃO SOCIAL		FRETE POR CONTA 9 - S/OCORRÊNCIA	CÓDIGO ANTT	PLACA DO VEÍCULO	UF	CNPJ / CPF 000.000.000-00
ENDEREÇO		MUNICÍPIO			UF	INSCRIÇÃO ESTADUAL
QUANTIDADE	ESPÉCIE	MARCA	FRETE EXTRA NOTA 0,00	NUMERAÇÃO	PESO BRUTO	PESO LÍQUIDO

DADOS DOS PRODUTOS / SERVIÇOS

CÓDIGO PRODUTO	DESCRIÇÃO DO PRODUTO / SERVIÇO	NCM/SH	CST	CFOP	UNID.	QUANT.	VALOR UNITÁRIO	VALOR DESCONTO	VALOR TOTAL	BASE DE CÁLC. ICMS	VALOR ICMS	VALOR IPI	ALÍQUOTA % ICMS	ALÍQUOTA % IPI
13288	ARMARIO ACO PREMIUM ITATIAIA	94032010	000	5102	UN	6,000	275,00	0,00	1.650,00	1.650,00	280,50	0,00	17,00	0,00
25330	BATEDEIRA 12L BBI-12/110 BALDE INOX COZIPANI	84381000	000	5102	UN	6,000	3.300,00	0,00	19.800,00	19.800,00	3.366,00	0,00	17,00	0,00
26138	COMPUTADOR COMPLETO I3 9100F 8GB SSD 240 C/ MONITOR	84715010	060	5405	UN	40,000	2.399,00	0,00	95.960,00	0,00	0,00	0,00	0,00	0,00
21588	COMPUTADOR I5 10400 8GB 500HD C/ MONITOR	84715010	060	5405	UN	8,000	3.100,00	0,00	24.800,00	0,00	0,00	0,00	0,00	0,00
14268	LAVADORA AP POWERWASH 127V ELECTROLUX	84243010	060	5405	UN	5,000	495,00	0,00	2.475,00	0,00	0,00	0,00	0,00	0,00

DADOS ADICIONAIS

INFORMAÇÕES COMPLEMENTARES VEND: 9406 - ANDREY RICARDO IORIS - VENDA Nº : 117595 TRIB APROX R\$: FEDERAL: 1164.82 ESTADUAL: 0.00 - FONTE: IBPT AUTORIZAÇÃO DE FORNECIMENTO Nº 3197/2020 SECRETARIA MUNICIPAL DE EDUCAÇÃO E CULTURA ERICA DE FATIMA GENTIL BANCO DO BRASIL AGENCIA 2226-8 CONTA CORRENTE 34.385-4	RESERVADO AO FISCO
---	--------------------



Secretária Adjunta de Administração Sistêmica
Superintendência Administrativa
Coordenadoria de Patrimônio

ATESTADO DE CAPACIDADE TÉCNICA

O Fundo Estadual de Saúde, inscrita no CNPJ N° 04.441.389/0001-61, Pessoa Jurídica de Direito Público, situada na Rua D Centro Político Administrativo – Palacio Paiaguas Cuiaba-MT. CEP: 78049-902.

Atesto para os devidos fins, que a Empresa ERICA DE FATIMA GENTIL IORIS LTDA, inscrita no CNPJ N° 36.656.877/0001-82, estabelecida na Avenida Mato Grosso, 92, Bairro módulo 02, CEP 78.320-000 – JUINA-MT, realizou a entrega dos produtos adquiridos abaixo cumprindo conforme Ordem de Fornecimento os prazos designados.

DESCRIÇÃO	QTD	NF
COND AR 9000 BTUS SPLIT SYSTEM SEMP TCL	24	3294, 3527
		3924
COND AR 12000 BTUS SPLIT SYSTEM SEMP TCL	114	2901, 3851
		3530, 3294
		3150, 3527
		3924
COND AR 18000 BTUS SPLIT SYSTEM SEMP TCL	101	2901, 3851
		3924, 3139
		3527, 3530

Cuiabá – MT, 10 de julho de 2023.

DIONÍZIA APARECIDA FERREIRA DE ALMEIDA
Coordenadoria de Patrimônio
COPATR/SUAD/SES/MT

Palácio Paiaguás, Rua D, s/n, Bloco 5, Centro Político Administrativo
CEP: 78049-902 • Cuiabá • Mato Grosso • mt.gov.br
Coordenadoria de Patrimônio - Telefone: 3613 5322 (Nível Central) 3324 1948 (Unidade 13)



Rua XV de Novembro, 64 - Sala 21
Edifício Pedro Francisco Vargas
Centro, Itajaí - Santa Catarina
(47) 3514-7599 | (47) 99748-2223
www.dautin.com | dautin@dautin.com



CERTIFICADO DE PROVA DE AUTENTICIDADE ELETRÔNICA

A DAUTIN BLOCKCHAIN DOCUMENTOS DIGITAIS E SERVIÇOS LTDA, especificada neste ato apenas como **Dautin Blockchain Co.** CERTIFICA para os devidos fins de direito que, o arquivo digital especificado com o tipo documental **Atestado de Capacidade Técnica** e representado pela função hash criptográfica conhecida como SHA-256, de código **a91fc151d428981f4b90b50ade451160b407bf7530ea46a39a1249f73292e2e8** foi autenticado de acordo com as Legislações e normas vigentes¹ através da rede blockchain Ethereum Classic, sob o identificador único denominado NID **149955** dentro do sistema.

A autenticação eletrônica do documento intitulado "**Atestado de Capacidade Técnica - SES**", cujo assunto é descrito como "**Atestado de Capacidade Técnica - SES**", faz prova de que em **19/07/2023 16:57:09**, o responsável **Erica de Fatima Gentil Ioris Ltda (36.656.877/0001-82)** tinha posse do arquivo com as mesmas características que foram reproduzidas na prova de autenticidade, sendo de Erica de Fatima Gentil Ioris Ltda a responsabilidade, única e exclusiva, pela idoneidade do documento apresentado a DAUTIN Blockchain Co.

Este CERTIFICADO foi emitido em **19/07/2023 17:10:27** através do sistema de autenticação eletrônica da empresa DAUTIN Blockchain Co. de acordo com o Art. 10, § 2º da MP 2200-2/2001, Art. 107 do Código Civil e Art. 411, em seus §§ 2º e 3º do Código de Processo Civil, estando dessa maneira de acordo para o cumprimento do Decreto 10278/2020.

Para mais informações sobre a operação acesse o site <https://www.dautin.com> e informe o código da transação blockchain **0x42f39f9fb6d0cf89d6e8e6e6c18d12e380aac30ded30d0414c5b84adb7e46f6c**. Também é possível acessar a consulta através da rede blockchain em <https://blockscout.com/etc/mainnet/>

¹ Legislação Vigente: Medida Provisória nº 2200-2/2001, Código Civil e Código de Processo Civil.

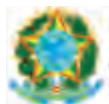

Presidência da República Casa Civil
Subchefia para Assuntos Jurídicos
MEDIDA PROVISÓRIA 2.200-2
DE 24 DE AGOSTO DE 2001.



RECEBEMOS DE ERICA DE FATIMA GENTIL OS PRODUTOS / SERVIÇOS CONSTANTES DA NOTA FISCAL INCICADO AO LADO EMISSION: 06/09/2021 17:03:12 VALOR TOTAL: R\$ 45.000,00 DESTINATÁRIO: FUNDO ESTADUAL DE SAUDE - SES, CUIABA - MT		NF-e N° 000003294 SÉRIE 001
DATA DO RECEBIMENTO	IDENTIFICAÇÃO E ASSINATURA DO RECEBEDOR	

OLMI COMERCIO E INFORMATICA ERICA DE FATIMA GENTIL AV MATO GROSSO 92 N - MÓDULO 02 CEP: 78320-000 - JUINA - MT TEL: (66)3566-1240	DANFE DOCUMENTO AUXILIAR DA NOTA FISCAL ELETRÔNICA 0 - ENTRADA 1 - SAÍDA N° 000003294 FL. 1 / 1 SÉRIE 001	 CHAVE DE ACESSO 5121 0936 6568 7700 0182 5500 1000 0032 9418 0398 4114 Consulta de autenticidade no portal da NF-e www.nfe.fazenda.gov.br/portal ou no site da SEFAZ Autenticadora
NATUREZA DA OPERAÇÃO VENDA DE MERCADORIAS	INSCRIÇÃO ESTADUAL 138083142	INSCRIÇÃO ESTADUAL DO SUBSTITUTO TRIBUTÁRIO
		PROTOCOLO DE AUTORIZAÇÃO DE USO 151210057967995 06/09/2021 17:03:18
		CNPJ / CPF 36.656.877/0001-82

DESTINATÁRIO / REMETENTE

NOME / RAZÃO SOCIAL FUNDO ESTADUAL DE SAUDE - SES		CNPJ / CPF 04.441.389/0001-61		DATA DA EMISSÃO 06/09/2021	
ENDEREÇO RUA D PALACIO PAIAGUAS CENTRO POLITICO ADM	NUMERO 0	BAIRRO / DISTRITO CPA	CEP 78049-902	DATA DA SAÍDA	
MUNICÍPIO CUIABA	TELEFONE / FAX (65)3132-1555	UF MT	INSCRIÇÃO ESTADUAL	HORA DA SAÍDA	

LOCAL DE ENTREGA

CPF / CNPJ 04.441.389/0001-61	ENDEREÇO
----------------------------------	----------

FORMAS DE PAGAMENTO

DESCRIÇÃO	VALOR	DESCRIÇÃO	VALOR	DESCRIÇÃO	VALOR	DESCRIÇÃO	VALOR
PRAZO	45.000,00						

DUPLICATAS

N° DUPLICATA	VENC.	VALOR	N° DUPLICATA	VENC.	VALOR	N° DUPLICATA	VENC.	VALOR	N° DUPLICATA	VENC.	VALOR
3294 - 01	06/10/2021	45.000,00									

CÁLCULO DO IMPOSTO

BASE DE CÁLCULO DO ICMS 0,00	VALOR DO ICMS 0,00	BASE CÁLC. ICMS SUBST. 0,00	VALOR DO ICMS SUBST. 0,00	VALOR APROX. DOS TRIBUTOS 0,00	VALOR TOTAL DOS PRODUTOS 45.000,00
VALOR DO FRETE 0,00	VALOR DO SEGURO 0,00	DESCONTO 0,00	OUTRAS DESP. ACESS. 0,00	VALOR DO IPI 0,00	VALOR TOTAL DA NOTA 45.000,00

TRANSPORTADOR / VOLUMES TRANSPORTADOS

NOME / RAZÃO SOCIAL		FRETE POR CONTA 9 - S/OCORRÊNCIA	CÓDIGO ANTT	PLACA DO VEÍCULO	UF	CNPJ / CPF 000.000.000-00
ENDEREÇO		MUNICÍPIO		UF	INSCRIÇÃO ESTADUAL	
QUANTIDADE	ESPÉCIE	MARCA	FRETE EXTRA NOTA 0,00	NUMERAÇÃO	PESO BRUTO	PESO LÍQUIDO

DADOS DOS PRODUTOS / SERVIÇOS

CÓDIGO PRODUTO	DESCRIÇÃO DO PRODUTO / SERVIÇO	NCM/SH	CST	CFOP	UNID.	QUANT.	VALOR UNITÁRIO	VALOR DESCONTO	VALOR TOTAL	BASE DE CÁLC. ICMS	VALOR ICMS	VALOR IPI	ALÍQUOTA % ICMS	ALÍQUOTA % IPI
26390	COND AR 9000 SPLIT SYSTEM SEMP TCL	84151011	060	5405	UN	10,000	1.689,00	0,00	16.890,00	0,00	0,00	0,00	0,00	0,00
25894	COND AR 12000 SPLIT SYSTEM SEMP TCL	84151011	060	5405	UN	15,000	1.874,00	0,00	28.110,00	0,00	0,00	0,00	0,00	0,00

DADOS ADICIONAIS

INFORMAÇÕES COMPLEMENTARES VEND: 9406 - ANDREY RICARDO IORIS - VENDA N° : 123590 TRIB APROX R\$: FEDERAL: 0.00 ESTADUAL: 0.00 - FONTE: IBPT ORDEM DE SERVIÇO N° 011/2021/SUPO/GBSAAF/SES-MT ERICA DE FATIMA GENTIL BANCO DO BRASIL AGENCIA 2226-8 CONTA CORRENTE 34.385-4	RESERVADO AO FISCO
--	--------------------

RECEBEMOS DE ERICA DE FATIMA GENTIL OS PRODUTOS / SERVIÇOS CONSTANTES DA NOTA FISCAL INCICADO AO LADO EMISSION: 02/10/2021 12:12:38 VALOR TOTAL: R\$ 47.016,00 DESTINATÁRIO: FUNDO ESTADUAL DE SAUDE - SES, CUIABA - MT		NF-e Nº 000003530 SÉRIE 001
DATA DO RECEBIMENTO	IDENTIFICAÇÃO E ASSINATURA DO RECEBEDOR	

OLMI COMERCIO E INFORMATICA ERICA DE FATIMA GENTIL AV MATO GROSSO 92 N - MÓDULO 02 CEP: 78320-000 - JUINA - MT TEL: (66)3566-1240		DANFE DOCUMENTO AUXILIAR DA NOTA FISCAL ELETRÔNICA 0 - ENTRADA 1 - SAÍDA Nº 000003530 FL. 1 / 1 SÉRIE 001	 CHAVE DE ACESSO 5121 1036 6568 7700 0182 5500 1000 0035 3017 0215 0268 Consulta de autenticidade no portal da NF-e www.nfe.fazenda.gov.br/portal ou no site da SEFAZ Autenticadora
NATUREZA DA OPERAÇÃO VENDA DE MERCADORIAS		PROTOCOLO DE AUTORIZAÇÃO DE USO 151210064376787 02/10/2021 12:12:48	
INSCRIÇÃO ESTADUAL 138083142	INSCRIÇÃO ESTADUAL DO SUBSTITUTO TRIBUTÁRIO	CNPJ / CPF 36.656.877/0001-82	

DESTINATÁRIO / REMETENTE

NOME / RAZÃO SOCIAL FUNDO ESTADUAL DE SAUDE - SES		CNPJ / CPF 04.441.389/0001-61		DATA DA EMISSÃO 02/10/2021	
ENDEREÇO RUA D PALACIO PAIAGUAS CENTRO POLITICO ADM	NUMERO 0	BAIRRO / DISTRITO CPA	CEP 78049-902	DATA DA SAÍDA	
MUNICÍPIO CUIABA	TELEFONE / FAX (65)3132-1555	UF MT	INSCRIÇÃO ESTADUAL	HORA DA SAÍDA	

LOCAL DE ENTREGA

CPF / CNPJ 04.441.389/0001-61	ENDEREÇO
----------------------------------	----------

FORMAS DE PAGAMENTO

DESCRIÇÃO	VALOR	DESCRIÇÃO	VALOR	DESCRIÇÃO	VALOR	DESCRIÇÃO	VALOR
PRAZO	47.016,00						

DUPLICATAS

Nº DUPLICATA	VENC.	VALOR	Nº DUPLICATA	VENC.	VALOR	Nº DUPLICATA	VENC.	VALOR	Nº DUPLICATA	VENC.	VALOR
3530 - 01	31/10/2021	47.016,00									

CÁLCULO DO IMPOSTO

BASE DE CÁLCULO DO ICMS 0,00	VALOR DO ICMS 0,00	BASE CÁLC. ICMS SUBST. 0,00	VALOR DO ICMS SUBST. 0,00	VALOR APROX. DOS TRIBUTOS 0,00	VALOR TOTAL DOS PRODUTOS 47.016,00
VALOR DO FRETE 0,00	VALOR DO SEGURO 0,00	DESCONTO 0,00	OUTRAS DESP. ACESS. 0,00	VALOR DO IPI 0,00	VALOR TOTAL DA NOTA 47.016,00

TRANSPORTADOR / VOLUMES TRANSPORTADOS

NOME / RAZÃO SOCIAL		FRETE POR CONTA 9 - S/OCORRÊNCIA	CÓDIGO ANTT	PLACA DO VEÍCULO	UF	CNPJ / CPF 000.000.000-00
ENDEREÇO		MUNICÍPIO			UF	INSCRIÇÃO ESTADUAL
QUANTIDADE	ESPÉCIE	MARCA	FRETE EXTRA NOTA 0,00	NUMERAÇÃO	PESO BRUTO	PESO LÍQUIDO

DADOS DOS PRODUTOS / SERVIÇOS

CÓDIGO PRODUTO	DESCRIÇÃO DO PRODUTO / SERVIÇO	NCM/SH	CST	CFOP	UNID.	QUANT.	VALOR UNITÁRIO	VALOR DESCONTO	VALOR TOTAL	BASE DE CÁLC. ICMS	VALOR ICMS	VALOR IPI	ALÍQUOTA % ICMS	ALÍQUOTA % IPI
25894	COND AR 12000 SPLIT SYSTEM SEMP TCL	84151011	460	5405	UN	5,000	1.874,00	0,00	9.370,00	0,00	0,00	0,00	0,00	0,00
25970	COND AR 18000 BTUS SPLIT TAC 18CSA TCL	84151011	060	5405	UN	14,000	2.689,00	0,00	37.646,00	0,00	0,00	0,00	0,00	0,00

DADOS ADICIONAIS

INFORMAÇÕES COMPLEMENTARES VEND: 9406 - ANDREY RICARDO IORIS - VENDA Nº: 124665 TRIB APROX R\$: FEDERAL: 0.00 ESTADUAL: 0.00 - FONTE: IBPT ORDEM DE SERVIÇO Nº 024/2021/SUPO/GBSAAF/SES-MT ERICA DE FATIMA GENTIL BANCO DO BRASIL AGENCIA 2226-8 CONTA CORRENTE 34.385-4 LOCAL DE ENTREGA: HOSPITAL REGIONAL DE RONDONOPOLIS, RUA 13 DE MEIO 2366 JARDIM GUANABARA - RONDONOPOLIS	RESERVADO AO FISCO
--	--------------------

RECEBEMOS DE ERICA DE FATIMA GENTIL OS PRODUTOS / SERVIÇOS CONSTANTES DA NOTA FISCAL INCICADO AO LADO EMISSION: 02/01/2022 10:31:06 VALOR TOTAL: R\$ 49.944,60 DESTINATÁRIO: FUNDO ESTADUAL DE SAUDE - SES, CUIABA - MT		NF-e N° 000003924 SÉRIE 001
DATA DO RECEBIMENTO	IDENTIFICAÇÃO E ASSINATURA DO RECEBEDOR	

OLMI COMERCIO E INFORMATICA ERICA DE FATIMA GENTIL AV MATO GROSSO 92 N - MÓDULO 02 CEP: 78320-000 - JUINA - MT TEL: (66)3566-1240		DANFE DOCUMENTO AUXILIAR DA NOTA FISCAL ELETRÔNICA 0 - ENTRADA 1 - SAÍDA N° 000003924 FL. 1 / 1 SÉRIE 001	 CHAVE DE ACESSO 5122 0136 6568 7700 0182 5500 1000 0039 2413 0173 4568 Consulta de autenticidade no portal da NF-e www.nfe.fazenda.gov.br/portal ou no site da SEFAZ Autenticadora
NATUREZA DA OPERAÇÃO VENDA DE MERCADORIAS		PROTOCOLO DE AUTORIZAÇÃO DE USO 151220000014781 02/01/2022 10:30:50	
INSCRIÇÃO ESTADUAL 138083142	INSCRIÇÃO ESTADUAL DO SUBSTITUTO TRIBUTÁRIO	CNPJ / CPF 36.656.877/0001-82	

DESTINATÁRIO / REMETENTE

NOME / RAZÃO SOCIAL FUNDO ESTADUAL DE SAUDE - SES		CNPJ / CPF 04.441.389/0001-61		DATA DA EMISSÃO 02/01/2022	
ENDEREÇO RUA D PALACIO PAIAGUAS CENTRO POLITICO ADM	NUMERO 0	BAIRRO / DISTRITO CPA		CEP 78049-902	DATA DA SAÍDA
MUNICÍPIO CUIABA	TELEFONE / FAX (65)3132-1555	UF MT	INSCRIÇÃO ESTADUAL		HORA DA SAÍDA

LOCAL DE ENTREGA

CPF / CNPJ 04.441.389/0001-61	ENDEREÇO
----------------------------------	----------

FORMAS DE PAGAMENTO

DESCRIÇÃO	VALOR	DESCRIÇÃO	VALOR	DESCRIÇÃO	VALOR	DESCRIÇÃO	VALOR
PRAZO	49.944,60						

DUPLICATAS

N° DUPLICATA	VENC.	VALOR	N° DUPLICATA	VENC.	VALOR	N° DUPLICATA	VENC.	VALOR	N° DUPLICATA	VENC.	VALOR
3924 - 01	01/02/2022	49.944,60									

CÁLCULO DO IMPOSTO

BASE DE CÁLCULO DO ICMS 0,00	VALOR DO ICMS 0,00	BASE CÁLC. ICMS SUBST. 0,00	VALOR DO ICMS SUBST. 0,00	VALOR APROX. DOS TRIBUTOS 0,00	VALOR TOTAL DOS PRODUTOS 49.944,60
VALOR DO FRETE 0,00	VALOR DO SEGURO 0,00	DESCONTO 0,00	OUTRAS DESP. ACESS. 0,00	VALOR DO IPI 0,00	VALOR TOTAL DA NOTA 49.944,60

TRANSPORTADOR / VOLUMES TRANSPORTADOS

NOME / RAZÃO SOCIAL		FRETE POR CONTA 9 - S/OCORRÊNCIA	CÓDIGO ANTT	PLACA DO VEÍCULO	UF	CNPJ / CPF 000.000.000-00
ENDEREÇO		MUNICÍPIO			UF	INSCRIÇÃO ESTADUAL
QUANTIDADE	ESPÉCIE	MARCA	FRETE EXTRA NOTA 0,00	NUMERAÇÃO	PESO BRUTO	PESO LÍQUIDO

DADOS DOS PRODUTOS / SERVIÇOS

CÓDIGO PRODUTO	DESCRIÇÃO DO PRODUTO / SERVIÇO	NCM/SH	CST	CFOP	UNID.	QUANT.	VALOR UNITÁRIO	VALOR DESCONTO	VALOR TOTAL	BASE DE CÁLC. ICMS	VALOR ICMS	VALOR IPI	ALÍQUOTA %	
													ICMS	IPI
26390	COND AR 9000 SPLIT SYSTEM SEMP TCL	84151011	460	5405	UN	4,000	1.689,90	0,00	6.759,60	0,00	0,00	0,00	0,00	0,00
25894	COND AR 12000 SPLIT SYSTEM SEMP TCL	84151011	460	5405	UN	13,000	1.874,00	0,00	24.362,00	0,00	0,00	0,00	0,00	0,00
25970	COND AR 18000 BTUS SPLIT TAC 18CSA TCL	84151011	460	5405	UN	7,000	2.689,00	0,00	18.823,00	0,00	0,00	0,00	0,00	0,00

DADOS ADICIONAIS

INFORMAÇÕES COMPLEMENTARES VEND: 9406 - ANDREY RICARDO IORIS - VENDA N° : 127364 TRIB APROX R\$: FEDERAL: 0.00 ESTADUAL: 0.00 - FONTE: IBPT ORDEM DE SERVIÇO 30 HOSPITAL REGIONAL DE SINOP ERICA DE FATIMA GENTIL BANCO DO BRASIL AGENCIA 2226-8 CONTA CORRENTE 34.385-4 HOPISTAL REGIONAL DE SINOP, RUA DAS CAVIUVAS N 1759 SETOR COMERCIAL FELIPE 66 98415 2922	RESERVADO AO FISCO
---	--------------------

RECEBEMOS DE ERICA DE FATIMA GENTIL OS PRODUTOS / SERVIÇOS CONSTANTES DA NOTA FISCAL INCIDIDO AO LADO EMISSION: 03/07/2021 12:01:43 VALOR TOTAL: R\$ 55.000,00 DESTINATÁRIO: FUNDO ESTADUAL DE SAUDE - SES, CUIABA - MT		NF-e N° 00002901 SÉRIE 001
DATA DO RECEBIMENTO	IDENTIFICAÇÃO E ASSINATURA DO RECEBEDOR	

OLMI COMERCIO E INFORMATICA ERICA DE FATIMA GENTIL AV MATO GROSSO 92 N - MÓDULO 02 CEP: 78320-000 - JUINA - MT TEL: (66)3566-1240		DANFE DOCUMENTO AUXILIAR DA NOTA FISCAL ELETRÔNICA 0 - ENTRADA 1 - SAÍDA N° 00002901 FL. 1 / 1 SÉRIE 001	 CHAVE DE ACESSO 5121 0736 6568 7700 0182 5500 1000 0029 0118 1219 7321 Consulta de autenticidade no portal da NF-e www.nfe.fazenda.gov.br/portal ou no site da SEFAZ Autenticadora
NATUREZA DA OPERAÇÃO VENDA DE MERCADORIAS		PROTOCOLO DE AUTORIZAÇÃO DE USO 151210042025410 03/07/2021 12:01:43	
INSCRIÇÃO ESTADUAL 138083142	INSCRIÇÃO ESTADUAL DO SUBSTITUTO TRIBUTÁRIO	CNPJ / CPF 36.656.877/0001-82	

DESTINATÁRIO / REMETENTE

NOME / RAZÃO SOCIAL FUNDO ESTADUAL DE SAUDE - SES		CNPJ / CPF 04.441.389/0001-61		DATA DA EMISSÃO 03/07/2021	
ENDEREÇO RUA D PALACIO PAIAGUAS CENTRO POLITICO ADM		NUMERO 0	BAIRRO / DISTRITO CPA	CEP 78049-902	DATA DA SAÍDA
MUNICÍPIO CUIABA	TELEFONE / FAX (65)3132-1555	UF MT	INSCRIÇÃO ESTADUAL		HORA DA SAÍDA

LOCAL DE ENTREGA

CPF / CNPJ 04.441.389/0001-61	ENDEREÇO
----------------------------------	----------

FORMAS DE PAGAMENTO

DESCRIÇÃO	VALOR	DESCRIÇÃO	VALOR	DESCRIÇÃO	VALOR	DESCRIÇÃO	VALOR
PRAZO	55.000,00						

DUPLICATAS

N° DUPLICATA	VENC.	VALOR	N° DUPLICATA	VENC.	VALOR	N° DUPLICATA	VENC.	VALOR	N° DUPLICATA	VENC.	VALOR
2901 - 01	02/08/2021	55.000,00									

CÁLCULO DO IMPOSTO

BASE DE CÁLCULO DO ICMS 0,00	VALOR DO ICMS 0,00	BASE CÁLC. ICMS SUBST. 0,00	VALOR DO ICMS SUBST. 0,00	VALOR APROX. DOS TRIBUTOS 0,00	VALOR TOTAL DOS PRODUTOS 55.000,00
VALOR DO FRETE 0,00	VALOR DO SEGURO 0,00	DESCONTO 0,00	OUTRAS DESP. ACESS. 0,00	VALOR DO IPI 0,00	VALOR TOTAL DA NOTA 55.000,00

TRANSPORTADOR / VOLUMES TRANSPORTADOS

NOME / RAZÃO SOCIAL		FRETE POR CONTA 9 - S/OCORRÊNCIA	CÓDIGO ANTT	PLACA DO VEÍCULO	UF	CNPJ / CPF 000.000.000-00
ENDEREÇO		MUNICÍPIO			UF	INSCRIÇÃO ESTADUAL
QUANTIDADE	ESPÉCIE	MARCA	FRETE EXTRA NOTA 0,00	NUMERAÇÃO	PESO BRUTO	PESO LÍQUIDO

DADOS DOS PRODUTOS / SERVIÇOS

CÓDIGO PRODUTO	DESCRIÇÃO DO PRODUTO / SERVIÇO	NCM/SH	CST	CFOP	UNID.	QUANT.	VALOR UNITÁRIO	VALOR DESCONTO	VALOR TOTAL	BASE DE CÁLC. ICMS	VALOR ICMS	VALOR IPI	ALÍQUOTA %	
													ICMS	IPI
25894	COND AR 12000 SPLIT SYSTEM SEMP TCL	84151011	060	5405	UN	15,000	1.874,00	0,00	28.110,00	0,00	0,00	0,00	0,00	0,00
25970	COND AR 18000 BTUS SPLIT TAC 18CSA TCL	84151011	060	5405	UN	10,000	2.689,00	0,00	26.890,00	0,00	0,00	0,00	0,00	0,00

DADOS ADICIONAIS

INFORMAÇÕES COMPLEMENTARES VEND: 9406 - ANDREY RICARDO IORIS - VENDA N° : 121977 TRIB APROX R\$: FEDERAL: 0.00 ESTADUAL: 0.00 - FONTE: IBPT PEDIDO DE EMPENHO N° 21601.0001.21.009354-2 ORDEM DE FORNECIMENTO N° 002/2021/SUPO/GBSAAF/SES-MT - N° DO CONTRATO 136/2021/SES-MT ENDEREÇO DE ENTREGA: HOSPITAL REGIONAL DE CACERES, AVENIDA GETULIO VARGAS N° 1670 BAIRRO SANTA ISABEL / CACERES-MT ERICA DE FATIMA GENTIL BANCO DO BRASIL AGENCIA 2226-8 CONTA CORRENTE 34.385-4	RESERVADO AO FISCO
---	--------------------

RECEBEMOS DE ERICA DE FATIMA GENTIL OS PRODUTOS / SERVIÇOS CONSTANTES DA NOTA FISCAL INCICADO AO LADO EMISSION: 09/08/2021 14:40:19 VALOR TOTAL: R\$ 61.842,00 DESTINATÁRIO: FUNDO ESTADUAL DE SAUDE - SES, CUIABA - MT		NF-e N° 000003150 SÉRIE 001
DATA DO RECEBIMENTO	IDENTIFICAÇÃO E ASSINATURA DO RECEBEDOR	

OLMI COMERCIO E INFORMATICA ERICA DE FATIMA GENTIL AV MATO GROSSO 92 N - MÓDULO 02 CEP: 78320-000 - JUINA - MT TEL: (66)3566-1240		DANFE DOCUMENTO AUXILIAR DA NOTA FISCAL ELETRÔNICA 0 - ENTRADA 1 - SAÍDA N° 000003150 FL. 1 / 1 SÉRIE 001	 CHAVE DE ACESSO 5121 0836 6568 7700 0182 5500 1000 0031 5017 4423 7962 Consulta de autenticidade no portal da NF-e www.nfe.fazenda.gov.br/portal ou no site da SEFAZ Autenticadora
NATUREZA DA OPERAÇÃO VENDA DE MERCADORIAS		PROTOCOLO DE AUTORIZAÇÃO DE USO 151210050983898 09/08/2021 14:40:24	
INSCRIÇÃO ESTADUAL 138083142	INSCRIÇÃO ESTADUAL DO SUBSTITUTO TRIBUTÁRIO	CNPJ / CPF 36.656.877/0001-82	

DESTINATÁRIO / REMETENTE

NOME / RAZÃO SOCIAL FUNDO ESTADUAL DE SAUDE - SES		CNPJ / CPF 04.441.389/0001-61		DATA DA EMISSÃO 09/08/2021	
ENDEREÇO RUA D PALACIO PAIAGUAS CENTRO POLITICO ADM	NUMERO 0	BAIRRO / DISTRITO CPA	CEP 78049-902	DATA DA SAÍDA	
MUNICÍPIO CUIABA	TELEFONE / FAX (65)3132-1555	UF MT	INSCRIÇÃO ESTADUAL	HORA DA SAÍDA	

LOCAL DE ENTREGA

CPF / CNPJ 04.441.389/0001-61	ENDEREÇO
----------------------------------	----------

FORMAS DE PAGAMENTO

DESCRIÇÃO	VALOR	DESCRIÇÃO	VALOR	DESCRIÇÃO	VALOR	DESCRIÇÃO	VALOR
PRAZO	61.842,00						

DUPLICATAS

N° DUPLICATA	VENC.	VALOR	N° DUPLICATA	VENC.	VALOR	N° DUPLICATA	VENC.	VALOR	N° DUPLICATA	VENC.	VALOR
3150 - 01	06/09/2021	61.842,00									

CÁLCULO DO IMPOSTO

BASE DE CÁLCULO DO ICMS 0,00	VALOR DO ICMS 0,00	BASE CÁLC. ICMS SUBST. 0,00	VALOR DO ICMS SUBST. 0,00	VALOR APROX. DOS TRIBUTOS 0,00	VALOR TOTAL DOS PRODUTOS 61.842,00
VALOR DO FRETE 0,00	VALOR DO SEGURO 0,00	DESCONTO 0,00	OUTRAS DESP. ACESS. 0,00	VALOR DO IPI 0,00	VALOR TOTAL DA NOTA 61.842,00

TRANSPORTADOR / VOLUMES TRANSPORTADOS

NOME / RAZÃO SOCIAL		FRETE POR CONTA 9 - S/OCORRÊNCIA	CÓDIGO ANTT	PLACA DO VEÍCULO	UF	CNPJ / CPF 000.000.000-00
ENDEREÇO		MUNICÍPIO		UF	INSCRIÇÃO ESTADUAL	
QUANTIDADE	ESPÉCIE	MARCA	FRETE EXTRA NOTA 0,00	NUMERAÇÃO	PESO BRUTO	PESO LÍQUIDO

DADOS DOS PRODUTOS / SERVIÇOS

CÓDIGO PRODUTO	DESCRIÇÃO DO PRODUTO / SERVIÇO	NCM/SH	CST	CFOP	UNID.	QUANT.	VALOR UNITÁRIO	VALOR DESCONTO	VALOR TOTAL	BASE DE CÁLC. ICMS	VALOR ICMS	VALOR IPI	ALÍQUOTA % ICMS IPI
25894	COND AR 12000 SPLIT SYSTEM SEMP TCL	84151011	060	5405	UN	33,000	1.874,00	0,00	61.842,00	0,00	0,00	0,00	0,00 0,00

DADOS ADICIONAIS

INFORMAÇÕES COMPLEMENTARES VEND: 9406 - ANDREY RICARDO IORIS - VENDA N° : 122906 TRIB APROX R\$: FEDERAL: 0.00 ESTADUAL: 0.00 - FONTE: IBPT ORDEM DE SERVIÇO N° 009/2021/SUPO/GBSAAF/SES-MT ERICA DE FATIMA GENTIL BANCO DO BRASIL AGENCIA 2226-8 CONTA CORRENTE 34.385-4 LOCAL DE ENTREGA: SECRETARIA DE ESTADO DE SAUDE, CENTRO POLITICO ADMINISTRATIVO (MARCELA ALMEIDA 65 996775849)	RESERVADO AO FISCO
---	--------------------

RECEBEMOS DE ERICA DE FATIMA GENTIL OS PRODUTOS / SERVIÇOS CONSTANTES DA NOTA FISCAL INCICADO AO LADO EMISSION: 02/10/2021 12:05:35 VALOR TOTAL: R\$ 71.899,00 DESTINATÁRIO: FUNDO ESTADUAL DE SAUDE - SES, CUIABA - MT		NF-e N° 000003527 SÉRIE 001
DATA DO RECEBIMENTO	IDENTIFICAÇÃO E ASSINATURA DO RECEBEDOR	

OLMI COMERCIO E INFORMATICA ERICA DE FATIMA GENTIL AV MATO GROSSO 92 N - MÓDULO 02 CEP: 78320-000 - JUINA - MT TEL: (66)3566-1240		DANFE DOCUMENTO AUXILIAR DA NOTA FISCAL ELETRÔNICA 0 - ENTRADA 1 - SAÍDA N° 000003527 FL. 1 / 1 SÉRIE 001	 CHAVE DE ACESSO 5121 1036 6568 7700 0182 5500 1000 0035 2719 0475 3600 Consulta de autenticidade no portal da NF-e www.nfe.fazenda.gov.br/portal ou no site da SEFAZ Autenticadora
NATUREZA DA OPERAÇÃO VENDA DE MERCADORIAS		PROTOCOLO DE AUTORIZAÇÃO DE USO 151210064375569 02/10/2021 12:05:46	
INSCRIÇÃO ESTADUAL 138083142	INSCRIÇÃO ESTADUAL DO SUBSTITUTO TRIBUTÁRIO	CNPJ / CPF 36.656.877/0001-82	

DESTINATÁRIO / REMETENTE

NOME / RAZÃO SOCIAL FUNDO ESTADUAL DE SAUDE - SES		CNPJ / CPF 04.441.389/0001-61		DATA DA EMISSÃO 02/10/2021	
ENDEREÇO RUA D PALACIO PAIAGUAS CENTRO POLITICO ADM	NUMERO 0	BAIRRO / DISTRITO CPA		CEP 78049-902	DATA DA SAÍDA
MUNICÍPIO CUIABA	TELEFONE / FAX (65)3132-1555	UF MT	INSCRIÇÃO ESTADUAL		HORA DA SAÍDA

LOCAL DE ENTREGA

CPF / CNPJ 04.441.389/0001-61	ENDEREÇO
----------------------------------	----------

FORMAS DE PAGAMENTO

DESCRIÇÃO	VALOR	DESCRIÇÃO	VALOR	DESCRIÇÃO	VALOR	DESCRIÇÃO	VALOR
PRAZO	71.899,00						

DUPLICATAS

N° DUPLICATA	VENC.	VALOR	N° DUPLICATA	VENC.	VALOR	N° DUPLICATA	VENC.	VALOR	N° DUPLICATA	VENC.	VALOR
3527 - 01	31/10/2021	71.899,00									

CÁLCULO DO IMPOSTO

BASE DE CÁLCULO DO ICMS 0,00	VALOR DO ICMS 0,00	BASE CÁLC. ICMS SUBST. 0,00	VALOR DO ICMS SUBST. 0,00	VALOR APROX. DOS TRIBUTOS 0,00	VALOR TOTAL DOS PRODUTOS 71.899,00
VALOR DO FRETE 0,00	VALOR DO SEGURO 0,00	DESCONTO 0,00	OUTRAS DESP. ACESS. 0,00	VALOR DO IPI 0,00	VALOR TOTAL DA NOTA 71.899,00

TRANSPORTADOR / VOLUMES TRANSPORTADOS

NOME / RAZÃO SOCIAL		FRETE POR CONTA 9 - S/OCORRÊNCIA	CÓDIGO ANTT	PLACA DO VEÍCULO	UF	CNPJ / CPF 000.000.000-00
ENDEREÇO		MUNICÍPIO		UF	INSCRIÇÃO ESTADUAL	
QUANTIDADE	ESPÉCIE	MARCA	FRETE EXTRA NOTA 0,00	NUMERAÇÃO	PESO BRUTO	PESO LÍQUIDO

DADOS DOS PRODUTOS / SERVIÇOS

CÓDIGO PRODUTO	DESCRIÇÃO DO PRODUTO / SERVIÇO	NCM/SH	CST	CFOP	UNID.	QUANT.	VALOR UNITÁRIO	VALOR DESCONTO	VALOR TOTAL	BASE DE CÁLC. ICMS	VALOR ICMS	VALOR IPI	ALÍQUOTA %	
													ICMS	IPI
26390	COND AR 9000 SPLIT SYSTEM SEMP TCL	84151011	060	5405	UN	10,000	1.689,90	0,00	16.899,00	0,00	0,00	0,00	0,00	0,00
25894	COND AR 12000 SPLIT SYSTEM SEMP TCL	84151011	460	5405	UN	15,000	1.874,00	0,00	28.110,00	0,00	0,00	0,00	0,00	0,00
25970	COND AR 18000 BTUS SPLIT TAC 18CSA TCL	84151011	060	5405	UN	10,000	2.689,00	0,00	26.890,00	0,00	0,00	0,00	0,00	0,00

DADOS ADICIONAIS

INFORMAÇÕES COMPLEMENTARES VEND: 9406 - ANDREY RICARDO IORIS - VENDA N° : 124664 TRIB APROX R\$: FEDERAL: 0.00 ESTADUAL: 0.00 - FONTE: IBPT ORDEM DE SERVIÇO N° 023/2021/SUPO/GBSAAF/SES-MT ERICA DE FATIMA GENTIL BANCO DO BRASIL AGENCIA 2226-8 CONTA CORRENTE 34.385-4 LOCAL DE ENTREGA: SECRETARIA DE ESTADO DE SAUDE: CENTRO POLITICO ADMINISTRATIVO - CUIABA-MT	RESERVADO AO FISCO
--	--------------------

RECEBEMOS DE ERICA DE FATIMA GENTIL OS PRODUTOS / SERVIÇOS CONSTANTES DA NOTA FISCAL INCICADO AO LADO EMISSION: 07/08/2021 11:43:43 VALOR TOTAL: R\$ 72.603,00 DESTINATÁRIO: FUNDO ESTADUAL DE SAUDE - SES, CUIABA - MT		NF-e Nº 000003139 SÉRIE 001
DATA DO RECEBIMENTO	IDENTIFICAÇÃO E ASSINATURA DO RECEBEDOR	

OLMI COMERCIO E INFORMATICA ERICA DE FATIMA GENTIL AV MATO GROSSO 92 N - MÓDULO 02 CEP: 78320-000 - JUINA - MT TEL: (66)3566-1240		DANFE DOCUMENTO AUXILIAR DA NOTA FISCAL ELETRÔNICA 0 - ENTRADA 1 - SAÍDA Nº 000003139 FL. 1 / 1 SÉRIE 001	 CHAVE DE ACESSO 5121 0836 6568 7700 0182 5500 1000 0031 3919 0578 0150 Consulta de autenticidade no portal da NF-e www.nfe.fazenda.gov.br/portal ou no site da SEFAZ Autenticadora
NATUREZA DA OPERAÇÃO VENDA DE MERCADORIAS		PROTOCOLO DE AUTORIZAÇÃO DE USO 151210050729243 07/08/2021 11:43:47	
INSCRIÇÃO ESTADUAL 138083142	INSCRIÇÃO ESTADUAL DO SUBSTITUTO TRIBUTÁRIO	CNPJ / CPF 36.656.877/0001-82	

DESTINATÁRIO / REMETENTE

NOME / RAZÃO SOCIAL FUNDO ESTADUAL DE SAUDE - SES		CNPJ / CPF 04.441.389/0001-61		DATA DA EMISSÃO 07/08/2021	
ENDEREÇO RUA D PALACIO PAIAGUAS CENTRO POLITICO ADM	NUMERO 0	BAIRRO / DISTRITO CPA	CEP 78049-902	DATA DA SAÍDA	
MUNICÍPIO CUIABA	TELEFONE / FAX (65)3132-1555	UF MT	INSCRIÇÃO ESTADUAL	HORA DA SAÍDA	

LOCAL DE ENTREGA

CPF / CNPJ 04.441.389/0001-61	ENDEREÇO
----------------------------------	----------

FORMAS DE PAGAMENTO

DESCRIÇÃO	VALOR	DESCRIÇÃO	VALOR	DESCRIÇÃO	VALOR	DESCRIÇÃO	VALOR
PRAZO	72.603,00						

DUPLICATAS

Nº DUPLICATA	VENC.	VALOR	Nº DUPLICATA	VENC.	VALOR	Nº DUPLICATA	VENC.	VALOR	Nº DUPLICATA	VENC.	VALOR
3139 - 01	06/09/2021	72.603,00									

CÁLCULO DO IMPOSTO

BASE DE CÁLCULO DO ICMS 0,00	VALOR DO ICMS 0,00	BASE CÁLC. ICMS SUBST. 0,00	VALOR DO ICMS SUBST. 0,00	VALOR APROX. DOS TRIBUTOS 0,00	VALOR TOTAL DOS PRODUTOS 72.603,00
VALOR DO FRETE 0,00	VALOR DO SEGURO 0,00	DESCONTO 0,00	OUTRAS DESP. ACESS. 0,00	VALOR DO IPI 0,00	VALOR TOTAL DA NOTA 72.603,00

TRANSPORTADOR / VOLUMES TRANSPORTADOS

NOME / RAZÃO SOCIAL		FRETE POR CONTA 9 - S/OCORRÊNCIA	CÓDIGO ANTT	PLACA DO VEÍCULO	UF	CNPJ / CPF 000.000.000-00
ENDEREÇO		MUNICÍPIO			UF	INSCRIÇÃO ESTADUAL
QUANTIDADE	ESPÉCIE	MARCA	FRETE EXTRA NOTA 0,00	NUMERAÇÃO	PESO BRUTO	PESO LÍQUIDO

DADOS DOS PRODUTOS / SERVIÇOS

CÓDIGO PRODUTO	DESCRIÇÃO DO PRODUTO / SERVIÇO	NCM/SH	CST	CFOP	UNID.	QUANT.	VALOR UNITÁRIO	VALOR DESCONTO	VALOR TOTAL	BASE DE CÁLC. ICMS	VALOR ICMS	VALOR IPI	ALÍQUOTA % ICMS IPI
25970	COND AR 18000 BTUS SPLIT TAC 18CSA TCL	84151011	060	5405	UN	27,000	2.689,00	0,00	72.603,00	0,00	0,00	0,00	0,00 0,00

DADOS ADICIONAIS

INFORMAÇÕES COMPLEMENTARES VEND: 9406 - ANDREY RICARDO IORIS - VENDA Nº : 122873 TRIB APROX R\$: FEDERAL: 0.00 ESTADUAL: 0.00 - FONTE: IBPT ORDEM PARCIAL DE SERVIÇO Nº 009/2021/SUPO/GBSAAF/SES-MT ERICA DE FATIMA GENTIL BANCO DO BRASIL AGENCIA 2226-8 CONTA CORRENTE 34.385-4 LOCAL DE ENTREGA: SECRETARIA DE ESTADO DE SAUDE, CENTRO POLITICO ADMINISTRATIVO (MARCELA ALMEIDA 65 996775849)	RESERVADO AO FISCO
--	--------------------

RECEBEMOS DE ERICA DE FATIMA GENTIL OS PRODUTOS / SERVIÇOS CONSTANTES DA NOTA FISCAL INCICADO AO LADO EMISSION: 06/12/2021 16:45:18 VALOR TOTAL: R\$ 122.469,00 DESTINATÁRIO: FUNDO ESTADUAL DE SAUDE - SES, CUIABA - MT		NF-e Nº 00003851 SÉRIE 001
DATA DO RECEBIMENTO	IDENTIFICAÇÃO E ASSINATURA DO RECEBEDOR	

OLMI COMERCIO E INFORMATICA ERICA DE FATIMA GENTIL AV MATO GROSSO 92 N - MÓDULO 02 CEP: 78320-000 - JUINA - MT TEL: (66)3566-1240		DANFE DOCUMENTO AUXILIAR DA NOTA FISCAL ELETRÔNICA 0 - ENTRADA 1 - SAÍDA Nº 00003851 FL. 1 / 1 SÉRIE 001	 CHAVE DE ACESSO 5121 1236 6568 7700 0182 5500 1000 0038 5116 5590 1448 Consulta de autenticidade no portal da NF-e www.nfe.fazenda.gov.br/portal ou no site da SEFAZ Autenticadora
NATUREZA DA OPERAÇÃO VENDA DE MERCADORIAS		PROTOCOLO DE AUTORIZAÇÃO DE USO 151210080021820 06/12/2021 16:45:11	
INSCRIÇÃO ESTADUAL 138083142	INSCRIÇÃO ESTADUAL DO SUBSTITUTO TRIBUTÁRIO	CNPJ / CPF 36.656.877/0001-82	

DESTINATÁRIO / REMETENTE		CNPJ / CPF 04.441.389/0001-61		DATA DA EMISSÃO 06/12/2021	
NOME / RAZÃO SOCIAL FUNDO ESTADUAL DE SAUDE - SES		ENDEREÇO RUA D PALACIO PAIAGUAS CENTRO POLITICO ADM		MUNICÍPIO CUIABA	
MUNICÍPIO CUIABA		NUMERO 0	BAIRRO / DISTRITO CPA	CEP 78049-902	DATA DA SAÍDA
TELEFONE / FAX (65)3132-1555		UF MT	INSCRIÇÃO ESTADUAL		HORA DA SAÍDA

LOCAL DE ENTREGA	
CPF / CNPJ 04.441.389/0001-61	ENDEREÇO

FORMAS DE PAGAMENTO					
DESCRIÇÃO	VALOR	DESCRIÇÃO	VALOR	DESCRIÇÃO	VALOR
PRAZO	122.469,00				

DUPLICATAS					
Nº DUPLICATA	VENC.	VALOR	Nº DUPLICATA	VENC.	VALOR
3851 - 01	05/01/2022	122.469,00			

CÁLCULO DO IMPOSTO					
BASE DE CÁLCULO DO ICMS	VALOR DO ICMS	BASE CÁLC. ICMS SUBST.	VALOR DO ICMS SUBST.	VALOR APROX. DOS TRIBUTOS	VALOR TOTAL DOS PRODUTOS
0,00	0,00	0,00	0,00	0,00	122.469,00
VALOR DO FRETE	VALOR DO SEGURO	DESCONTO	OUTRAS DESP. ACESS.	VALOR DO IPI	VALOR TOTAL DA NOTA
0,00	0,00	0,00	0,00	0,00	122.469,00

TRANSPORTADOR / VOLUMES TRANSPORTADOS					
NOME / RAZÃO SOCIAL		FRETE POR CONTA 9 - S/OCORRÊNCIA	CÓDIGO ANTT	PLACA DO VEÍCULO	UF
ENDEREÇO		MUNICÍPIO			UF
QUANTIDADE	ESPÉCIE	MARCA	FRETE EXTRA NOTA 0,00	NUMERAÇÃO	PESO BRUTO
					PESO LÍQUIDO

DADOS DOS PRODUTOS / SERVIÇOS														
CÓDIGO PRODUTO	DESCRIÇÃO DO PRODUTO / SERVIÇO	NCM/SH	CST	CFOP	UNID.	QUANT.	VALOR UNITÁRIO	VALOR DESCONTO	VALOR TOTAL	BASE DE CÁLC. ICMS	VALOR ICMS	VALOR IPI	ALÍQUOTA % ICMS	ALÍQUOTA % IPI
25894	COND AR 12000 SPLIT SYSTEM SEMP TCL	84151011	460	5405	UN	18,000	1.874,00	0,00	33.732,00	0,00	0,00	0,00	0,00	0,00
25970	COND AR 18000 BTUS SPLIT TAC 18CSA TCL	84151011	460	5405	UN	33,000	2.689,00	0,00	88.737,00	0,00	0,00	0,00	0,00	0,00

DADOS ADICIONAIS		RESERVADO AO FISCO
INFORMAÇÕES COMPLEMENTARES VEND: 9406 - ANDREY RICARDO IORIS - VENDA Nº: 126565 TRIB APROX R\$: FEDERAL: 0.00 ESTADUAL: 0.00 - FONTE: IBPT ORDEM DE SERVIÇO Nº 029/2021/SUPO/GBSAAF/SES-MT ERICA DE FATIMA GENTIL BANCO DO BRASIL AGENCIA 2226-8 CONTA CORRENTE 34.385-4 LOCAL DE ENTREGA: HOSPITAL ESTADUAL SANTA CASA: PRAÇA DO SEMINARIO RUA BANDEIRANTES 141 - CUIABA MT (PAULO MARCONDES FONE 66 996767925)		

ATESTADO DE CAPACIDADE TÉCNICA

A EMPRESA OLIVEIRA & MEZACASA LTDA - ME, PESSOA JURÍDICA DE DIREITO PRIVADO, INSCRITA NO CNPJ SOB Nº 24.702.763/0001-42, SITUADA NA AVENIDA HILDA LURDES P PEDROTTI 200, MODULO 01 CEP: 78.320-000, JUINA - MT ATESTA PARA OS DEVIDOS FINS, QUE A EMPRESA **ERICA DE FATIMA GENTIL**, INSCRITA NO CNPJ DE Nº **36.656.877/0001-82**, ESTABELECIDO NA AVENIDA MATO GROSSO, Nº 116N, SALA 02 BAIRRO CENTRO, CEP: 78.320-000 – JUÍNA-MT, CUMPRIU TODOS OS PRAZOS DE ENTREGA, TERMOS E CONDIÇÕES CONTRATUAIS REFERENTE HÁ NF 0009. NÃO HAVENDO EM NOSSOS REGISTROS, ATÉ A PRESENTE DATA, NENHUM FATOS QUE DESABONE SUA IDONEIDADE.

Produtos entregues.

Item	QTD	Descrição
01	03	COND AR 12000 SPLIT SYSTEM SEMP TCL INSTALADO
02	06	MESA SECRET 121X61,5X75 GAV C/02 MX120 CC PA. NDIN
03	06	CADEIRA SECRET GIRAT ESP 30MM AZUL VANDA.FI.EX
04	02	COMPUTADOR COMPLETO I3 8100 4GB 1TB BRAZ.IL. PC
05	02	IMPRESSORA LASERJET PRO M102W HP
06	01	REFRIGERADOR DOM 2 P 360 L CONSUL
07	03	ARQUIVO 4 GAV OF T CORRED OF04SLTCM PAND.IN
08	01	BEBEDOURO COMPACT 127 V PRETO IBBL
09	02	ARM MONT 207X120X45 AP403SLDI ZUPI CC PAND.N
10	02	TELEVISOR 43" HD SMART MULTILASER

Atestamos ainda que sempre foram demonstradas a credibilidade dos trabalhos que nos foram apresentados

Atenciosamente,

Juína, 26 de maio de 2020

24.702.763/0001-42
OLIVEIRA & MEZACASA
LTDA - ME
 AV. HILDA LOURDES P. PEDROTTI, 200
 CENTRO - CEP: 78.320-000
 JUÍNA - MT

Rodrigo Torres Araujo Oliveira
 CNPJ: 24.702.763/0001-42



AUTORIZADA:



CARTÓRIO
 Autenticação Digital Código: 122830306205577251370-1
 Data: 03/06/2020 17:00:20
 Valor Total do Ato: R\$ 4,56
 Selo Digital Tipo Normal C: AKB91060-M7QQ;



Cartório Azevêdo Bastos
 Av. Presidente Epitácio Pessoa - 1145
 Bairro dos Estado, João Pessoa - PB
 (83) 3244-5404 - cartorio@azevedobastos.not.br
 https://azevedobastos.not.br

Bel. Válber Azevêdo de Miranda Cavalcanti
 Titular

TJPB



REPÚBLICA FEDERATIVA DO BRASIL
ESTADO DA PARAÍBA
CARTÓRIO AZEVEDO BASTOS
FUNDADO EM 1888

PRIMEIRO REGISTRO CIVIL DE NASCIMENTO E ÓBITOS E PRIVATIVO DE CASAMENTOS, INTERDIÇÕES E TUTELAS DA COMARCA DE JOÃO PESSOA

Av. Epitácio Pessoa, 1145 Bairro dos Estados 58030-00, João Pessoa PB
Tel.: (83) 3244-5404 / Fax: (83) 3244-5484
<http://www.azevedobastos.not.br>
E-mail: cartorio@azevedobastos.not.br



DECLARAÇÃO DE SERVIÇO DE AUTENTICAÇÃO DIGITAL

O Bel. Válber Azevêdo de Miranda Cavalcanti, Oficial do Primeiro Registro Civil de Nascimentos e Óbitos e Privativo de Casamentos, Interdições e Tutelas com atribuição de autenticar e reconhecer firmas da Comarca de João Pessoa Capital do Estado da Paraíba, em virtude de Lei, etc...

DECLARO ainda que, para garantir transparência e segurança jurídica de todos os atos oriundos da atividade Notarial e Registral no Estado da Paraíba, foi instituído pela Lei Nº 10.132, de 06 de novembro de 2013, a aplicação obrigatória de um Selo Digital de Fiscalização Extrajudicial em todos os atos de notas e registro, composto de um código único (por exemplo: Selo Digital: ABC12345-X1X2) e dessa forma, cada autenticação processada pela nossa Serventia pode ser verificada e confirmada tantas vezes quanto for necessário através do site do Tribunal de Justiça do Estado da Paraíba, endereço <https://corregedoria.tjpb.jus.br/selo-digital/>.

A autenticação digital do documento faz prova de que, na data e hora em que ela foi realizada, a empresa ERICA DE FATIMA GENTIL tinha posse de um documento com as mesmas características que foram reproduzidas na cópia autenticada, sendo da empresa ERICA DE FATIMA GENTIL a responsabilidade, única e exclusiva, pela idoneidade do documento apresentado a este Cartório.

Nesse sentido, declaro que a ERICA DE FATIMA GENTIL assumiu, nos termos do artigo 8º, §1º, do Decreto nº 10.278/2020, que regulamentou o artigo 3º, inciso X, da Lei Federal nº 13.874/2019 e o artigo 2º-A da Lei Federal 12.682/2012, a responsabilidade pelo processo de digitalização dos documentos físicos, garantindo perante este Cartório e terceiros, a sua autoria e integridade.

De acordo com o disposto no artigo 2º-A, §7º, da Lei Federal nº 12.682/2012, o documento em anexo, identificado individualmente em cada Código de Autenticação Digital¹ ou na referida sequência, poderá ser reproduzido em papel ou em qualquer outro meio físico.

Esta DECLARAÇÃO foi emitida em **13/04/2021 15:17:45 (hora local)** através do sistema de autenticação digital do Cartório Azevedo Bastos, de acordo com o Art. 1º, 10º e seus §§ 1º e 2º da MP 2200/2001, como também, o documento eletrônico autenticado contendo o Certificado Digital do titular do Cartório Azevedo Bastos, poderá ser solicitado diretamente a empresa ERICA DE FATIMA GENTIL ou ao Cartório pelo endereço de e-mail autentica@azevedobastos.not.br Para informações mais detalhadas deste ato, acesse o site <https://autdigital.azevedobastos.not.br> e informe o Código de Autenticação Digital

Esta Declaração é válida por **tempo indeterminado** e está disponível para consulta em nosso site.

¹**Código de Autenticação Digital:** 122830306205577251370-1

²**Legislações Vigentes:** Lei Federal nº 8.935/94, Lei Federal nº 10.406/2002, Medida Provisória nº 2200/2001, Lei Federal nº 13.105/2015, Lei Estadual nº 8.721/2008, Lei Estadual nº 10.132/2013, Provimento CGJ Nº 003/2014 e Provimento CNJ Nº 100/2020.

O referido é verdade, dou fé.

CHAVE DIGITAL

00005b1d734fd94f057f2d69fe6bc05beec6e8d4b223dfcb854227715ceed914908f04ceafa3d732f1fdf016bca550e6973e5776f5271e06aea4601dfea39229455664174358cac2500dec3f80dc833



Presidência da República
Casa Civil
Medida Provisória Nº 2.200-2,
de 24 de agosto de 2001.



RECEBEMOS DE ERICA DE FATIMA GENTIL OS PRODUTOS / SERVIÇOS CONSTANTES DA NOTA FISCAL INCICADO AO LADO EMISSION: 26/05/2020 11:30:05 VALOR TOTAL: R\$ 21.504,00 DESTINATÁRIO: OLIVEIRA & MEZACASA LTDA - ME, JUINA - MT		NF-e Nº 000000009 SÉRIE 001
DATA DO RECEBIMENTO	IDENTIFICAÇÃO E ASSINATURA DO RECEBEDOR	

OLMI COMERCIO E INFORMATICA ERICA DE FATIMA GENTIL AV MATO GROSSO 92 N - MÓDULO 02 CEP: 78320-000 - JUINA - MT TEL: (66)3566-1240	DANFE DOCUMENTO AUXILIAR DA NOTA FISCAL ELETRÔNICA 0 - ENTRADA 1 - SAÍDA Nº 000000009 FL. 1 / 1 SÉRIE 001			
		CHAVE DE ACESSO 5120 0536 6568 7700 0182 5500 1000 0000 0911 9016 6011 Consulta de autenticidade no portal da NF-e www.nfe.fazenda.gov.br/portal ou no site da SEFAZ Autenticadora		
NATUREZA DA OPERAÇÃO VENDA DE MERCADORIAS	INSCRIÇÃO ESTADUAL 138083142	INSCRIÇÃO ESTADUAL DO SUBSTITUTO TRIBUTÁRIO	PROTOCOLO DE AUTORIZAÇÃO DE USO 151200028886377 26/05/2020 11:30:22	CNPJ / CPF 36.656.877/0001-82

DESTINATÁRIO / REMETENTE

NOME / RAZÃO SOCIAL OLIVEIRA & MEZACASA LTDA - ME			CNPJ / CPF 24.702.763/0001-42		DATA DA EMISSÃO 26/05/2020
ENDEREÇO AV HILDA LURDES P PEDROTTI 200	NUMERO 0	BAIRRO / DISTRITO MÓDULO 01	CEP 78320-000	DATA DA SAÍDA 26/05/2020	
MUNICÍPIO JUINA	TELEFONE / FAX (66)3566-1777	UF MT	INSCRIÇÃO ESTADUAL	HORA DA SAÍDA 11:30:03	

CÁLCULO DO IMPOSTO

BASE DE CÁLCULO DO ICMS 0,00	VALOR DO ICMS 0,00	BASE CÁLC. ICMS SUBST. 0,00	VALOR DO ICMS SUBST. 0,00	VALOR APROX. DOS TRIBUTOS 1.158,25	VALOR TOTAL DOS PRODUTOS 21.504,00
VALOR DO FRETE 0,00	VALOR DO SEGURO 0,00	DESCONTO 0,00	OUTRAS DESP. ACESS. 0,00	VALOR DO IPI 0,00	VALOR TOTAL DA NOTA 21.504,00

TRANSPORTADOR / VOLUMES TRANSPORTADOS

NOME / RAZÃO SOCIAL			FRETE POR CONTA 9 - S/OCORRÊNCIA	CÓDIGO ANTT	PLACA DO VEÍCULO	UF	CNPJ / CPF
ENDEREÇO			MUNICÍPIO			UF	INSCRIÇÃO ESTADUAL
QUANTIDADE	ESPÉCIE	MARCA	FRETE EXTRA NOTA	NUMERAÇÃO	PESO BRUTO	PESO LÍQUIDO	

DADOS DOS PRODUTOS / SERVIÇOS

CÓDIGO PRODUTO	DESCRIÇÃO DO PRODUTO / SERVIÇO	NCM/SH	CSOSN	CFOP	UNID.	QUANT.	VALOR UNITÁRIO	VALOR DESCONTO	VALOR TOTAL	BASE DE CÁLC. ICMS	VALOR ICMS	VALOR IPI	ALÍQUOTA %	
													ICMS	IPI
25894	COND AR 12000 SPLIT SYSTEM SEMP TCL	84151011	4500	5405	UN	3,000	1.250,00	0,00	3.750,00	0,00	0,00	0,00	0,00	0,00
7616	MESA SECRET 121X61,5X75 GAV C/02 MX120 CC PANDIN	94036000	0102	5102	UN	6,000	429,00	0,00	2.574,00	0,00	0,00	0,00	0,00	0,00
26594	CADEIRA SECRET GIRAT ESP 30MM AZUL VANDAFLEX	94033000	0102	5102	UN	6,000	389,00	0,00	2.334,00	0,00	0,00	0,00	0,00	0,00
26138	COMPUTADOR COMPLETO I3 8100 4GB 1TB BRAZIL PC	84715010	0500	5405	UN	2,000	1.450,00	0,00	2.900,00	0,00	0,00	0,00	0,00	0,00
23067	IMPRESSORA LASERJET PRO M102W HP	84433111	0500	5405	UN	2,000	699,00	0,00	1.398,00	0,00	0,00	0,00	0,00	0,00
9784	REFRIGERADOR DOM 2 P 360 L CONSUL	84181000	0500	5405	UN	1,000	1.499,00	0,00	1.499,00	0,00	0,00	0,00	0,00	0,00
23531	ARQUIVO 4 GAV OF T CORRED OF04SLTCM PANDIN	94031000	0102	5102	UN	3,000	550,00	0,00	1.650,00	0,00	0,00	0,00	0,00	0,00
19882	BEBEDOURO COMPACT 127 V PRETO IBBL	84186931	0500	5405	UN	1,000	699,00	0,00	699,00	0,00	0,00	0,00	0,00	0,00
25842	ARM MONT 207X120X45 AP403SLDI ZIPI CC PANDIN	94069020	0102	5102	UN	2,000	850,00	0,00	1.700,00	0,00	0,00	0,00	0,00	0,00
25149	TELEVISOR 43" HD SMART MULTILASER	85285220	0500	5405	UN	2,000	1.500,00	0,00	3.000,00	0,00	0,00	0,00	0,00	0,00

DADOS ADICIONAIS

INFORMAÇÕES COMPLEMENTARES VEND: 9406 - ANDREY RICARDO IORIS - VENDA Nº : 113276 TRIB APROX R\$: FEDERAL: 1158,25 ESTADUAL: 0,00 - FONTE: IBPT	RESERVADO AO FISCO
---	--------------------



TRIBUNAL DE CONTAS DA UNIÃO

Consulta Consolidada de Pessoa Jurídica

Este relatório tem por objetivo apresentar os resultados consolidados de consultas eletrônicas realizadas diretamente nos bancos de dados dos respectivos cadastros. A responsabilidade pela veracidade do resultado da consulta é do Órgão gestor de cada cadastro consultado. A informação relativa à razão social da Pessoa Jurídica é extraída do Cadastro Nacional da Pessoa Jurídica, mantido pela Receita Federal do Brasil.

Consulta realizada em: 16/04/2024 16:49:17

Informações da Pessoa Jurídica:

Razão Social: **ERICA DE FATIMA GENTIL IORIS LTDA**
CNPJ: **36.656.877/0001-82**

Resultados da Consulta Eletrônica:

Órgão Gestor: **TCU**
Cadastro: **Licitantes Inidôneos**
Resultado da consulta: **Nada Consta**

Para acessar a certidão original no portal do órgão gestor, clique [AQUI](#).

Órgão Gestor: **CNJ**
Cadastro: **CNIA - Cadastro Nacional de Condenações Cíveis por Ato de Improbidade Administrativa e Inelegibilidade**
Resultado da consulta: **Nada Consta**

Para acessar a certidão original no portal do órgão gestor, clique [AQUI](#).

Órgão Gestor: **Portal da Transparência**
Cadastro: **Cadastro Nacional de Empresas Inidôneas e Suspensas**
Resultado da consulta: **Nada Consta**

Para acessar a certidão original no portal do órgão gestor, clique [AQUI](#).

Órgão Gestor: **Portal da Transparência**
Cadastro: **CNEP - Cadastro Nacional de Empresas Punidas**
Resultado da consulta: **Nada Consta**

Para acessar a certidão original no portal do órgão gestor, clique [AQUI](#).

Obs: A consulta consolidada de pessoa jurídica visa atender aos princípios de simplificação e racionalização de serviços públicos digitais. Fundamento legal: Lei nº 12.965, de 23 de abril de 2014, Lei nº 13.460, de 26 de junho de 2017, Lei nº 13.726, de 8 de outubro de 2018, Decreto nº 8.638 de 15, de janeiro de 2016.



Improbidade Administrativa e Inelegibilidade

Certidão Negativa

Certifico que nesta data (16/04/2024 às 16:49) NÃO CONSTA no Cadastro Nacional de Condenações Cíveis por Ato de Improbidade Administrativa e Inelegibilidade registros de condenação com trânsito em julgado ou sanção ativa quanto ao CNPJ nº 36.656.877/0001-82.

A condenação por atos de improbidade administrativa não implica automático e necessário reconhecimento da inelegibilidade do condenado.

Para consultas sobre inelegibilidade acesse portal do TSE em <http://divulgacandcontas.tse.jus.br/>

Esta certidão é expedida gratuitamente. Sua autenticidade pode ser por meio do número de controle 661E.D65F.449D.3991 no seguinte endereço: https://www.cnj.jus.br/improbidade_adm/autenticar_certidao.php



TRIBUNAL DE CONTAS DA UNIÃO
CERTIDÃO NEGATIVA
DE
LICITANTES INIDÔNEOS

Nome completo: **ERICA DE FATIMA GENTIL IORIS LTDA**

CPF/CNPJ: **36.656.877/0001-82**

O Tribunal de Contas da União CERTIFICA que, na presente data, o (a) requerente acima identificado(a) NÃO CONSTA da relação de responsáveis inidôneos para participar de licitação na administração pública federal, por decisão deste Tribunal, nos termos do art. 46 da Lei nº 8.443/92 (Lei Orgânica do TCU).

Não constam da relação consultada para emissão desta certidão os responsáveis ainda não notificados do teor dos acórdãos condenatórios, aqueles cujas condenações tenham tido seu prazo de vigência expirado, bem como aqueles cujas apreciações estejam suspensas em razão de interposição de recurso com efeito suspensivo ou de decisão judicial.

Certidão emitida às 16:50:38 do dia 16/04/2024, com validade de trinta dias a contar da emissão.

A veracidade das informações aqui prestadas podem ser confirmadas no sítio <https://contas.tcu.gov.br/ords/f?p=INABILITADO:5>

Código de controle da certidão: 5W7Z160424165038

Atenção: qualquer rasura ou emenda invalidará este documento.



CONTROLADORIA GERAL
DO ESTADO DE MATO GROSSO

CERTIDÃO NEGATIVA

de inclusão no cadastro de Empresas Inidôneas e Suspensas

Nº 8573

Declaramos para os devidos fins que o CNPJ/CPF de nº. 36.656.877/0001-82, não consta como inscrito no Cadastro de Empresas Inidôneas e Suspensas do estado de Mato Grosso.

Válida até 01/05/2024

Fornecimento gratuito

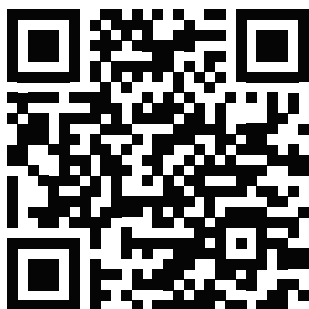

Verifique a autenticidade desta certidão acessando o site:
<https://ceis.cge.mt.gov.br/certidao/certidao-validar> e informe o código validador 0566387a-d750-4949-8333-0c618ea58dc7, ou escaneie o QR CODE ao



CONTROLADORIA-GERAL DA UNIÃO

Certidão negativa correccional (ePAD, CGU-PJ, CEIS, CNEP e CEPIM)

Consultado: ERICA DE FATIMA GENTIL IORIS LTDA

CPF/CNPJ: 36.656.877/0001-82

Certifica-se que, em consulta aos sistemas ePAD e CGU-PJ e aos cadastros CEIS, CNEP e CEPIM mantidos pela Corregedoria-Geral da União, **NÃO CONSTAM** registros de penalidades vigentes relativas ao CNPJ/CPF consultado.

Destaca-se que, nos termos da legislação vigente, os referidos cadastros consolidam informações prestadas pelos entes públicos, de todos os Poderes e esferas de governo.

Os Sistemas ePAD e CGU-PJ consolidam os dados sobre o andamento dos processos administrativos de responsabilização de entes privados no Poder Executivo Federal.

O Cadastro Nacional de Empresas Inidôneas e Suspensas (CEIS) apresenta a relação de empresas e pessoas físicas que sofreram sanções que implicaram a restrição de participar de licitações ou de celebrar contratos com a Administração Pública.

O Cadastro Nacional de Empresas Punidas (CNEP) apresenta a relação de empresas que sofreram qualquer das punições previstas na Lei nº 12.846/2013 (Lei Anticorrupção).

O Cadastro de Entidades Privadas sem Fins Lucrativos Impedidas (CEPIM) apresenta a relação de entidades privadas sem fins lucrativos que estão impedidas de celebrar novos convênios, contratos de repasse ou termos de parceria com a Administração Pública Federal, em função de irregularidades não resolvidas em convênios, contratos de repasse ou termos de parceria firmados anteriormente.

Certidão emitida às 16:53:25 do dia 16/04/2024 , com validade até o dia 16/05/2024.

Link para consulta da verificação da certidão <https://certidoes.cgu.gov.br/>

Código de controle da certidão: f9LpnoWtjYUJligix3BZ

Qualquer rasura ou emenda invalidará este documento.

Consulta Quadro de Sócios e Administradores - QSA

CNPJ:

36.656.877/0001-82

NOME EMPRESARIAL:

ERICA DE FATIMA GENTIL IORIS LTDA

CAPITAL SOCIAL:

R\$500.000,00 (Quinhentos mil reais)

O Quadro de Sócios e Administradores(QSA) constante da base de dados do Cadastro Nacional da Pessoa Jurídica (CNPJ) é o seguinte:

Nome/Nome Empresarial:

ERICA DE FATIMA GENTIL IORIS

Qualificação:

49-Sócio-Administrador

Para informações relativas à participação no QSA, acessar o e-CAC com certificado digital ou comparecer a uma unidade da RFB.

Emitido no dia 16/04/2024 às 16:48 (data e hora de Brasília).

FILTROS APLICADOS:

CPF / CNPJ sancionado: 36656877000018

LIMPAR

Data da consulta: 16/04/2024 16:51:27**Data da última atualização:** 04/2024 (Sistema Integrado de Registro do CEIS/CNEP - CEIS), 04/2024 (Sistema Integrado de Registro do CEIS/CNEP - Acordos de Leniência), 04/2024 (Diário Oficial da União - CEAF), 04/2024 (Sistema Integrado de Administração Financeira do Governo Federal (SIAFI) - CEPIM), 04/2024 (Sistema Integrado de Registro do CEIS/CNEP - CNEP)

DETALHAR	CADASTRO	CNPJ/CPF SANCIONADO	NOME SANCIONADO	UF SANCIONADO	ÓRGÃO/ENTIDADE SANCIONADORA	CATEGORIA SANÇÃO	DATA DE PUBLICAÇÃO DA SANÇÃO	VALOR DA MULTA	QUANTIDADE
Nenhum registro encontrado									



DADOS DO SOLICITANTE

Nº 8207 / 2024

ENTIDADE ERICA DE FATIMA GENTIL IORIS LTDA
CNPJ 36.656.877/0001-82
RESPONSÁVEL ERICA DE FATIMA GENTIL IORIS
CPF 009.876.531-05

CERTIDÃO NEGATIVA

CERTIFICA-SE, com fundamento no art. 27, XXXVI, da Resolução n. 16/2021 e na Resolução Normativa n. 02/2009, ambas do Tribunal de Contas do Estado de Mato Grosso, que "**NÃO HÁ RESTRIÇÕES**", referente à pessoa jurídica acima citada perante o TCE-MT.

Esses são os dados resumidos obtidos por meio dos sistemas informatizados do TCE-MT, nesta data.

EMITIDA EM: 22/03/2024

VÁLIDA ATÉ: 21/04/2024

ODILLEY FATIMA LEITE DE MEDEIROS
Secretário de Certificação e Controle de Sanções

SÉRGIO RICARDO DE ALMEIDA
Presidente

***** A autenticidade desta, deverá ser confirmada no site www.tce.mt.gov.br/cnd *****

[Voltar](#) | [Imprimir](#)

Do escritório a área de serviço

Os armários de aço são práticos e muito funcionais. Auxiliam na organização e facilitam o dia a dia.

Com excelente espaço interno, todos os armários da linha aço são ideais para organizar materiais de escritório, livros, pastas e documentos.

Na área de serviço eles também marcam presença, organizando produtos de limpeza, toalhas, tapetes...

Na dispensa são ótimos aliados para organização de alimentos e também utensílios domésticos.



Cores Disponíveis:

-  Cinza Cristal
-  Branco
-  Preto
-  Azul Del Rey
-  Azul Dali
-  Verde Miró
-  Laranja Picasso
-  Vermelho
-  Lilás
-  Bege Areia



Armários de Aço



Armário baixo 02 portas

Altura: 842 mm
Largura: 800 mm
Profundidade: 400 mm

Modelo AP406SL



Armário com moldura para vidro 01 porta

Altura: 1737 mm
Largura: 480 mm
Profundidade: 400 mm

Modelo AP190SL



Armário de aço 02 portas

Altura: 2007 mm
Largura: 900/1180 mm
Profundidade: 400 mm

**Modelo AP402SL/M
AP403SL/M**



Armário de aço 02 portas

Altura: 1627 mm
Largura: 750 mm
Profundidade: 400 mm

Modelo AP408SL



Armário de aço 02 portas

Altura: 1927 mm
Largura: 800 mm
Profundidade: 400 mm

Modelo AP409SL



Registrador com porta

Altura: 2007 mm
Largura: 1180 mm
Profundidade: 320 mm

Capacidade para
50 pastas AZ
Modelo RPCP



Armário Multiuso 900 mm

Altura: 2007 mm
Largura: 900 mm
Profundidade: 400 mm

Modelo AP402MU



Armário Multiuso 750 mm

Altura: 1627 mm
Largura: 750 mm
Profundidade: 400 mm

Modelo AP408MU



Registrador sem porta

Altura: 2007 mm
Largura: 1180 mm
Profundidade: 320 mm

Capacidade para
50 pastas AZ
Modelo RPSP

Diga adeus as pilhas de papel espalhadas sobre a mesa

Os arquivos de aço são excelentes aliados na hora de organizar a rotina. Práticos, duráveis e muito funcionais, eles facilitam as ações diárias, deixando pastas e documentos importantes organizados, protegidos e sempre a mão.

Já as mapotecas, são ideais para arquivar mapas, desenhos e projetos de forma segura e conservada. Suas dimensões possibilitam o armazenamento sem dobras, dessa forma não danificando o material.



Cores Disponíveis:

-  Cinza Cristal
-  Branco
-  Preto
-  Azul Del Rey
-  Azul Dali
-  Verde Miró
-  Laranja Picasso
-  Vermelho
-  Lilás
-  Bege Areia



Arquivos de Aço



Arquivo de aço 04 gavetas

Altura: 1362 mm

Largura: 470 mm

Profundidade: 570 mm

Travamento simultâneo
em todas as gavetas

Modelo APOF04SLM/SLTCM



Arquivo de aço 04 gavetas

Altura: 1362 mm

Largura: 470 mm

Profundidade: 670 mm

Travamento simultâneo
em todas as gavetas

Modelo APOF04RP/SCTCM



Arquivo de aço 06 gavetas

Altura: 1362 mm

Largura: 550 mm

Profundidade: 670 mm

Travamento simultâneo
em todas as gavetas

Modelo APFI69TCM

As queridinhas da organização

Praticidade e versatilidade são as palavras chave que definem esse móvel tão funcional, além de duráveis e resistentes, tem o melhor custo benefício.

A funcionalidade das estantes de aço vai muito além do ambiente escritório ou área de serviço.

Elas funcionam muito bem como divisor de ambientes e ficam lindas quando você compõe com itens decorativos e plantas.

As estantes "Pesadas" suportam muito mais peso, por isso são excelentes para uso em estoques e depósitos.



Cores Disponíveis:



Cinza
Cristal



Branco



Preto



Azul Del
Rey



Azul Dali



Verde Miró



Laranja
Picasso



Vermelho



Lilás



Bege Areia



Estantes de Aço



Estante de Aço 03 Prateleiras

Altura: 900 mm
Largura: 400 mm
Profundidade: 300 mm

Modelo EP03CT VU



Estante de Aço 03 Prateleiras

Altura: 900 mm
Largura: 920 mm
Profundidade: 300 mm

Modelo EP03SR VU



Estante de Aço 05 prateleiras

Altura: 1750 mm
Largura: 920 mm
Profundidade: 300 mm

**Modelo EP5A VU
EP5AR VU**



Estante de Aço 05 Prateleiras

Altura: 1750 mm
Largura: 920 mm
Profundidade: 400 mm

Modelo EP5BR VU



Estante de Aço 06 Prateleiras

Altura: 1750 mm
Largura: 920 mm
Profundidade: 300 mm

**Modelo EP6A 1750 VU
EP6AR 1750 VU**



Estante de Aço 06 Prateleiras

Altura: 1750 mm
Largura: 920 mm
Profundidade: 400 mm

Modelo EP6BR 1750 VU



Estante de Aço 06 prateleiras

Altura: 1950 mm
Largura: 920 mm
Profundidade: 300 mm

**Modelo EP6A 1950 VU
EP6AR 1950 VU**



Estante de Aço 06 Prateleiras

Altura: 1950 mm
Largura: 920 mm
Profundidade: 400 mm

Modelo EP6BR 1950 VU

Novidade:

Nossas Estantes de Aço mudaram!

Patente de inovação, com design estrutural exclusivo

Sistema prático de encaixe

Volume Único

Mais facilidade na montagem

X PLAXMETAL



BRIZZA

BRIZZA

Versatilidade, leveza e elegância. Esses foram os atributos que balizaram a concepção da linha Brizza. Porém, uma série de processos anteriores a este resultado final, que muito embora você não veja, fazem toda a diferença para os usuários dos produtos Plaxmetal. O que talvez pareçam detalhes, para nós são elementos essenciais que garantirão um conforto prolongado, especialmente nas longas jornadas de trabalho que muitos colaboradores enfrentam diariamente. A linha Brizza supera o conceito tradicional de cadeira. Por isso todo o projeto foi pensado desde as opções de rodízio com diferentes dimensões para melhor se adaptar ao piso do seu ambiente de trabalho, passando pelas bases que garantem rigidez e segurança sem perder a elegância. Já os sistemas de regulagem são compostos de amortecimentos especiais, mas principalmente: capazes de se moldar às curvaturas do corpo humano. Afinal nenhuma pessoa é igual à outra. Se para a Plaxmetal a cadeira é uma ferramenta de trabalho, o nosso conceito aposta que é a cadeira que tem de se adaptar ao corpo humano e não ao contrário. Por isso desenvolvemos diversos sistemas opcionais para a linha Brizza, cuja capacidade de adaptação a diferentes biótipos de pessoas é sua marca registrada no quesito versatilidade. E em meio a toda essa tecnologia que alia conforto, segurança, robustez e ergonomia, pensamos em um detalhe ainda mais atrativo: a capacidade da linha Brizza de compor facilmente os mais importantes ambientes corporativos e colaborativos.











Apoio de cabeça atualizado com novo procedimento de fixação. Regulagem de altura e inclinação, possibilitando maior variedade de posições para diferentes tipos de usuários e utilizações.

A tela do encosto é disponível em cinco cores, possibilitando a personalização do produto de acordo com o seu estilo e do seu ambiente.

O encosto foi atualizado agora sem os parafusos aparentes, a estrutura do encosto ficou mais elegante e discreta, sem perder em reforço estrutural.

Encosto e apoio de cabeça na versão soft, com um toque macio e revestido no mesmo padrão do assento, o conforto é superior em espaços com a temperatura controlada, ou em regiões de clima frio.



Apoio de braços regulável, com ação por gatilho posicionado a frente do corpo do apoio de braço, o sistema possibilita a regulagem entre diferentes posições de altura.

O mecanismo autocompensador oferece regulagens de inclinação com molas especiais que utilizam o peso corporal para tensionar o encosto, além do ajuste de altura do assento em relação ao solo.

O assento possui a regulagem de profundidade, este ajuste aumenta ou diminui o espaço de apoio para as pernas, aumentando o conforto e produtividade.

Apoio de braços 3D, com ajuste de altura, profundidade e rotação. O apoio em PU oferece mais conforto aos braços, absorvendo melhor a pressão durante o uso e sem causar desconforto.

MODELOS



Tela presidente



Soft presidente



Tela presidente cinza



Tela executiva



Soft executiva



Tela aproximação S



Soft aproximação S



Tela longarina

DIMENSÕES

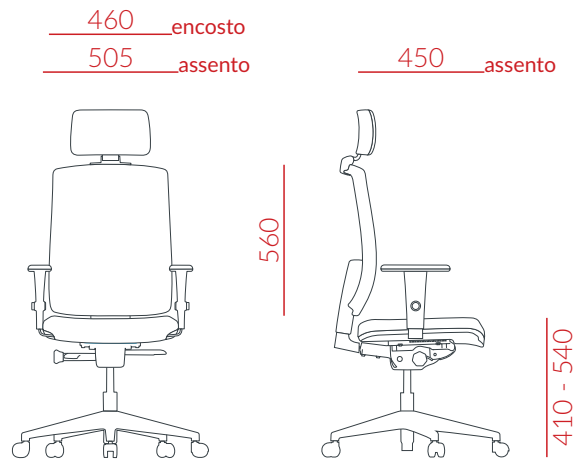

Tela e soft presidente

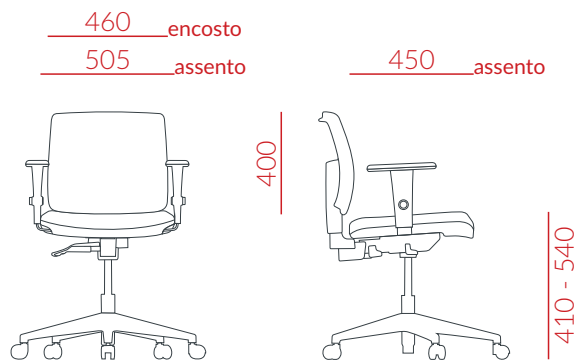

Tela e soft executiva

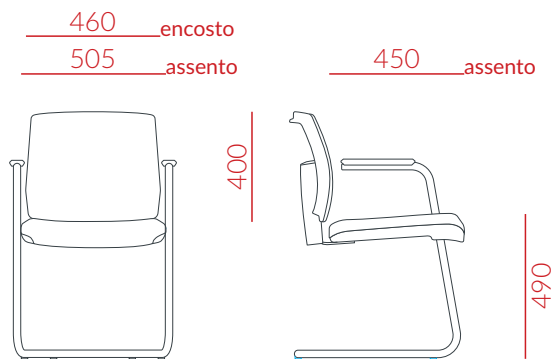

Tela e soft aproximação S

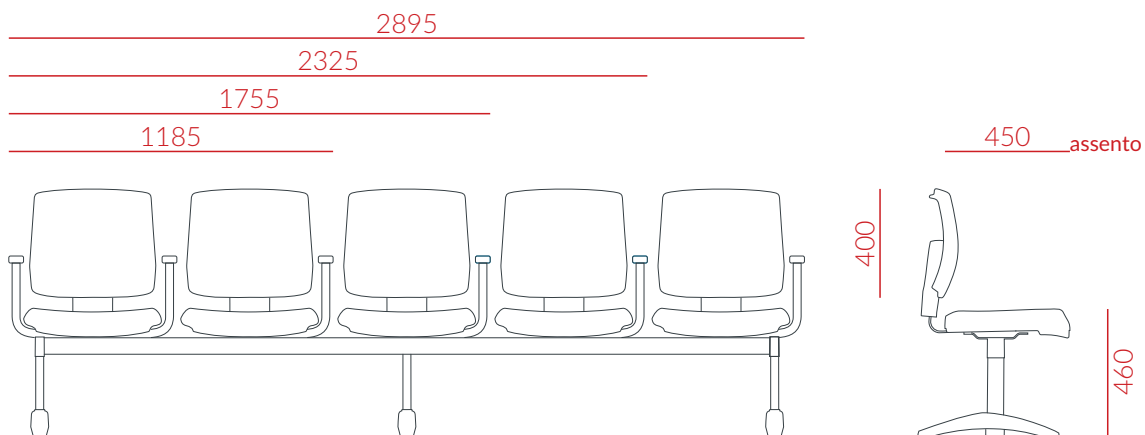

Tela longarina

OPCIONAIS

(entre em contato com um representante para verificar a compatibilidade dos opcionais)

Apoio de Cabeça



Apoio de cabeça

Apoios de Braço



3D PU



Regulável



Fixo para longarinas

Bases



Alumínio
Rodízio de Ø 55 mm



Piramidal
Rodízio de Ø 55 mm



Stamp cromada
Rodízio de Ø 50 mm



Standard
Rodízio de Ø 50 mm

Mecanismos



Relaxplax
com encosto
fixo



Backplax
com encosto
regulável



Autocompensador
com encosto
regulável

Longarinas



Connectplast cromado



Metal preto



Metal preto
e cromado



Connectplast preto



Metal cromado

Estruturas



Cromada



Preta

REVESTIMENTOS

Couro Eco



Preto T19
Cinza T49
Branco T83
Café T22
Marrom T20
Bege T21
Amarelo T82
Vermelho T33
Vinho T43
Lilás T84
Azul T32
Verde Oliva T81

T19 Preto também disponível em Microperfurado (T93)

Poliéster

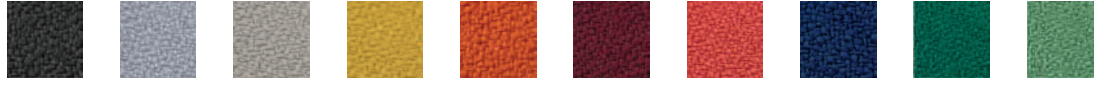

Preto T11
Cinza T57
Fendi T87
Amarelo T77
Laranja T37
Vinho T15
Vermelho T17
Azul T12
Verde T42
Verde Musgo T56

Facto Dunas

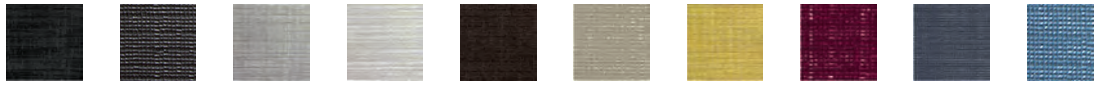

Preto T05
Grafite T06
Cinza T02
Branco T01
Marrom T04
Basalto T79
Amarelo T86
Bordó T85
Azul Marinho T53
Azul T03

Concept

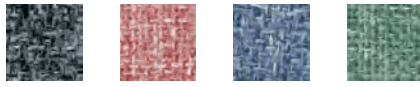

Granito T91
Rosé T88
Báltico T89
Hera T90

Aero

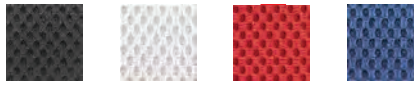

Preto T30
Branco T38
Vermelho T40
Azul T39

Telas

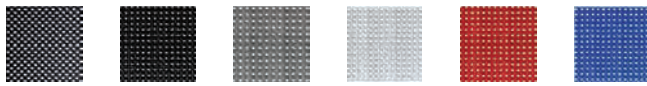

Aero T67
Preto T62
Cinza T65
Branco T66
Vermelho T63
Azul T64

LIMPEZA E CONSERVAÇÃO

Como qualquer tecido, o material das cadeiras Plaxmetal vai precisar, ocasionalmente, de uma limpeza para mantê-lo com boa aparência e confortável. Siga com cuidado as dicas abaixo para garantir a qualidade e o aspecto de novo do tecido por muito mais tempo:

Facto Dunas e Couro Eco: Friccionar levemente o tecido com esponja umedecida utilizando sabão neutro e remover o excesso com um pano suave. Não utilizar produtos químicos derivados do petróleo.



Poliéster, Aero e Telas: Para manchas oleosas e pastosas que penetrarem entre o urdume e a trama do tecido, remova o excesso da sujeira da superfície do tecido e use, para completa remoção, uma solução de detergente neutro ou uma solução de amoníaco, umedecendo a superfície manchada e esfregando de maneira suave até a completa remoção. O pó e a sujeira sólida podem ser removidos facilmente, usando um aspirador ou uma escova macia comum.



Concept: Use agente de limpeza de base água, para manchas de base aquosa. Use limpador solvente para manchas a base de óleo.



X PLAXMETAL



Cadeiras Corporativas e Móveis Escolares.

Rodovia BR 153, Km 42, nº 845 - Bairro Industrial Davide Zorzi

99702-503 - Erechim - RS - Fone: (54) 2107-1800

WWW.PLAXMETAL.COM.BR    /plaxmetal

Fevereiro 2020 | 2ª Edição - Tiragem 5000 unidades.



CADEIRA DIRETOR





Características

- Espuma injetada de poliuretano moldada anatomicamente de 40mm
- Madeira Compensada multilaminada de 12mm
- Acabamento traseiro em vinil tipo napa 0,28 mm e espuma laminada
- Sistema de montagem por porca-garra
- Furação para braços corsa
- Furação da Base padrão nacional tipo Diretor
- Com Lâmina de união entre o assento e encosto
- Acabamento em Perfil PVC tipo Francis 15,5mm
- Opção do tecido pode ser Polipropileno ou Couro Sintético
- Pode ser costura do tipo: Gomada, Transversal, Apache, ou Em "C"

Cores Disponíveis





OPÇÕES DE BASE FIXA PARA O MODELO

Cód - 0003 - Estrutura skin diretor
Cód - 0006 - Estrutura 04 pés diretor
Cód - 0008 - Estrutura trapézio diretor
Cód - 0023 - Estrutura longarina diretor 02 lugares preto
Cód - 0022 - Estrutura longarina diretor 03 lugares preto
Cód - 0021 - Estrutura longarina diretor 04 lugares preto
Cód - 0020 - Estrutura longarina diretor 05 lugares preto
Cód - 0025CR - Estrutura longarina diretor 02 lugares Cromada
Cód - 0026CR - Estrutura longarina diretor 03 lugares Cromada
Cód - 0027CR - Estrutura longarina diretor 04 lugares Cromada

OPÇÕES DE BASE GIRATÓRIAS PARA O MODELO

Cód - 0036 - Base giratória Diretor/executiva preta com relax (estrela maior)
Cód - 0057 - Base giratória Diretor/executiva cromada com relax.

OPÇÕES DE BRAÇO PARA O MODELO

Cód - 0097 - Braço Corsa preto
Cód - 0017 - Braço digitador preto tipo gatilho simples
Cód - 0099 - Braço Cromado Prisma



OPÇÕES DE BASES LONGARINA



- Estrutura longarina diretor 02 lugares
- Estrutura longarina diretor 03 lugares
- Estrutura longarina diretor 04 lugares com pé no meio.
- Estrutura longarina diretor 05 lugares com pé no meio.
- Estrutura longarina diretor 06 lugares com pé no meio.
- Estrutura longarina diretor 07 lugares com pé no meio.
- Assentos plásticos confeccionados em polipropileno, couro sintético ou suéde, entre outros materiais.
- Encosto plásticos confeccionados em Polipropileno, Couro Sintético ou Suéde, entre outros materiais.



BASES FIXAS

Base Realce Executiva
Base Realce Executiva Preto



Base Secretária 4 Pés
Cód.: 0011 Base Secretária 04 Pés meu chapinha tubo 3/4
Cód.: 0012 Base Secretária 04 Pés meu chapinha tubo 7/8



Base Executiva Trapézio
Base Executiva Trapézio tubo de 1" para assento encosto executivo.



Base Secretária Trapézio
Base Secretária Trapézio com suporte de encosto para assento encosto secretária tubo de 1".



Base Diretor Trapézio
Base Diretor Trapézio tubo 1" para assento encosto diretor.



Base Executiva Fixa
Base Executiva Fixa 04 pés tubo redondo 7/8 para assento encosto executiva.



Base Diretor Fixa
Base Diretor Fixa 04 pés tubo redondo 7/8 para assento encosto diretor.



Base Secretária Fixa
Base Secretária Fixa 04 pés com suporte para encosto com sanfona e canequinha tubo redondo 7/8 para assento encosto secretária.



Base Diretor Fixa
Base Diretor Fixa Skim para assento e encosto diretor com lâmina tubo 1"



Base Secretária Fixa
Base secretária fixa Skim com suporte para assento e encosto secretária 1"



Base Executiva Fixa
Base executiva fixa Skim para assento e encosto executiva com lâmina tubo 1" #2,25



BASES ESCOLARES

Base ISO p/ Pranchetão c/ Guarda Livros Retrátíl



Base ISO para Pranchetão com Guarda Livros



Base ISO para Furação FK



Cadeira Escolar para Pranchetão
Cadeira Escolar para Pranchetão tubo 7/8



Cadeira Escolar para Pranchetão Retrátíl
Cadeira Escolar para Pranchetão Retrátíl tubo 7/8



Base ISO para Braço Escamoteável



Conjunto Mesa e Cadeira Escolar Trapézio
Conjunto Mesa e Cadeira Escolar 7/8 Trapézio
60x60 tubo 3/4



Conjunto Mesa e Cadeira Escolar
Cód. 0028 - Conjunto Mesa e Cadeira Escolar
60x40 tubo 7/8
Cód. 0029 - Conjunto Mesa e Cadeira Escolar
60x40 tubo 3/4



Base Escolar Sanfona 7/8 sem Guarda Livro



Base Escolar Sanfona sem Guarda Livro
Mesa

Cód. 0023 - Mesa 80x80
Cód. 0023 - Mesa 70x70



Cadeirinha Infantil



Base Escolar Sanfona com Guarda Livro



3

Base Escolar em U
Cód. 0021 - Base Escolar em U 3/4 rebite
Cód. 0022 - Base Escolar em U 7/8 rebite



Base Escolar sem Guarda Livros
Cód. 0018 - Base Escolar 3/4 sem Guarda
Livros para assento secretária
Cód. 0020 - Base Escolar 7/8 sem Guarda
Livros para assento secretária



Base Executiva com Guarda Livros
0015 - Base Executiva com Guarda Livros
0016 - Base Diretor com Guarda Livros





CADEIRA PRESIDENTE



CARACTERÍSTICAS

- Medidas a pedido do cliente na hora de confecção da mesma peça solicitada
- Espuma injetada de poliuretano moldada anatomicamente de 40mm
- Madeira Compensada multilaminada de 12mm super extra
- Acabamento traseiro em vinil tipo napa 0,28 mm e espuma laminada
- Sistema de montagem por porca-garra
- Furação para braços corsa
- Furação da Base padrão nacional tipo Presidente
- Com Lâmina de união entre o assento e encosto
- Acabamento em Perfil PVC tipo Francis 15,5mm
- Acabamento em Perfil PVC tipo Francis 13,5mm
- Opção do tecido pode ser Polipropileno ou Couro Sintético
- Pode ser costura do tipo: Gomada, Transversal, Apache, ou Em "C"



OPÇÕES DE BASE GIRATÓRIAS PARA O MODELO

Cód - 0036 - Base giratória Diretor/executiva preta com relax (estrela maior)

Cód - 0057 - Base giratória Diretor/executiva cromada com relax.

OPÇÕES DE BRAÇO PARA O MODELO

Cód - 0097 - Braço Corsa preto

Cód - 0017 - Braço digitador preto tipo gatilho simples

Cód - 0099 - Braço Cromado Prisma

Cores Disponíveis





OPÇÕES DE BASES LONGARINA



- Estrutura longarina presidente 02 lugares
- Estrutura longarina presidente 03 lugares
- Estrutura longarina presidente 04 lugares com pé no meio.
- Estrutura longarina presidente 05 lugares com pé no meio.
- Estrutura longarina presidente 06 lugares com pé no meio.
- Estrutura longarina presidente 07 lugares com pé no meio.
- Assentos plásticos confeccionados em polipropileno, couro sintético ou suéde, entre outros materiais.
- Encosto plásticos confeccionados em Polipropileno, Couro Sintético ou Suéde, entre outros materiais.



BASES FIXAS

Base Realce Executiva
Base Realce Executiva Preto



Base Secretária 4 Pés
Cód.: 0011 Base Secretária 04 Pés meu chapinha tubo 3/4
Cód.: 0012 Base Secretária 04 Pés meu chapinha tubo 7/8



Base Executiva Trapézio
Base Executiva Trapézio tubo de 1" para assento encosto executivo.



Base Secretária Trapézio
Base Secretária Trapézio com suporte de encosto para assento encosto secretária tubo de 1".



Base Diretor Trapézio
Base Diretor Trapézio tubo 1" para assento encosto diretor.



Base Executiva Fixa
Base Executiva Fixa 04 pés tubo redondo 7/8 para assento encosto executiva.



Base Diretor Fixa
Base Diretor Fixa 04 pés tubo redondo 7/8 para assento encosto diretor.



Base Secretária Fixa
Base Secretária Fixa 04 pés com suporte para encosto com sanfona e canequinha tubo redondo 7/8 para assento encosto secretária.



Base Diretor Fixa
Base Diretor Fixa Skim para assento e encosto diretor com lâmina tubo 1"



Base Secretária Fixa
Base secretária fixa Skim com suporte para assento e encosto secretária 1"



Base Executiva Fixa
Base executiva fixa Skim para assento e encosto executiva com lâmina tubo 1" #2,25



BASES ESCOLARES

Base ISO p/ Pranchetão c/ Guarda Livros Retrátíl



Base ISO para Pranchetão com Guarda Livros



Base ISO para Furação FK



Cadeira Escolar para Pranchetão
Cadeira Escolar para Pranchetão tubo 7/8



Cadeira Escolar para Pranchetão Retrátíl
Cadeira Escolar para Pranchetão Retrátíl tubo 7/8



Base ISO para Braço Escamoteável



Conjunto Mesa e Cadeira Escolar Trapézio
Conjunto Mesa e Cadeira Escolar 7/8 Trapézio
60x60 tubo 3/4



Conjunto Mesa e Cadeira Escolar
Cód. 0028 - Conjunto Mesa e Cadeira Escolar
60x40 tubo 7/8
Cód. 0029 - Conjunto Mesa e Cadeira Escolar
60x40 tubo 3/4



Base Escolar Sanfona 7/8 sem Guarda Livro



Base Escolar Sanfona sem Guarda Livro
Mesa

Cód. 0023 - Mesa 80x80
Cód. 0023 - Mesa 70x70



Cadeirinha Infantil



Base Escolar Sanfona com Guarda Livro



3

Base Escolar em U
Cód. 0021 - Base Escolar em U 3/4 rebite
Cód. 0022 - Base Escolar em U 7/8 rebite



Base Escolar sem Guarda Livros
Cód. 0018 - Base Escolar 3/4 sem Guarda
Livros para assento secretária
Cód. 0020 - Base Escolar 7/8 sem Guarda
Livros para assento secretária



Base Executiva com Guarda Livros
0015 - Base Executiva com Guarda Livros
0016 - Base Diretor com Guarda Livros





ESTAÇÃO DE TRABALHO / MESA EM L





Características

ESTAÇÃO DE TRABALHO LIGHT 15MM - PÉ METAL COM LATERAL EM MDP

ESTAÇÃO DE TRABALHO COLT 25MM - PÉ PAINEL MDP

ESTAÇÃO DE TRABALHO MAGNUM 40MM - PÉ PAINEL MDP

VANDAFLEX

LINHA LIGHT COLT E MAGNUM

TAMANHOS DE MESAS: 80CM 90CM 100CM 110CM 120 CM 130CM 140CM 150 CM 160CM 170CM

Cores Disponíveis





GAVETEIRO FIXO DE MESA



ESTAÇÃO DE TRABALHO LIGHT 15MM - PÉ PAINEL MDP
ESTAÇÃO DE TRABALHO COLT 25MM - PÉ PAINEL MDP
ESTAÇÃO DE TRABALHO MAGNUM 25MM - PÉ PAINEL MDP

- TIPO FIXO

- 02 ou 03 GAVETAS

- CORREDIÇAS METÁLICAS

- COMPATIBILIDADE



CUIABA COMERCIO DE PRODUTOS DE LIMPEZA LTDA
AV ALZIRA SANTANA (LOT S JORGE), IKARAY, Várzea Grande, MT CEP: 78130724
Telefone: (65) 36861304
CNPJ: 21.058.617/0001-38 **IE:** 13.559.360-3 **IM:** 90954
Email: geandiegom@gmail.com

Ao Órgão TAPURAH CAMARA DOS VEREADORES. Pregão Eletrônico N° 003/2024. Apresentamos nossa proposta de preços.

Item	Descrição	Unidade	Qtd	R\$ Unitário	Valor Total
Lote: 4					
1	POLTRONA AUDITÓRIO REBATÍVEL SEM PRANCHETA MARCA: PLAXMETAL (AUDIPLAX AUDITÓRIO) MODELO: PLAXMETAL (AUDIPLAX AUDITÓRIO)	UN	100,00	676,70	67.670,00
2	POLTRONA AUDITÓRIO SEM PRANCHETA - ABNT NBR 9050 MARCA: PLAXMETAL (ESIBIRE PLUS SIZE) MODELO: PLAXMETAL (ESIBIRE PLUS SIZE)	UN	2,00	2.040,45	4.080,90
				Valor total do grupo:	71.750,90
				Valor total da proposta:	71.750,90

O valor total dessa proposta é de R\$71.750,90 (setenta e um mil e setecentos e cinquenta reais e noventa centavos).

Dados Comerciais:

Banco: Banco SICREDI
Conta: 43018-2
Agencia: 0804

Validade da proposta: 90 dias
Prazo de entrega: CONFORME EDITAL
Prazo para pagamento: CONFORME EDITAL
Prazo de garantia: CONFORME EDITAL
Local de entrega: CONFORME EDITAL

Observações:

- Pelo presente, a empresa acima caracterizada, em cumprimento ao disposto no Edital de Pregão eletrônico, DECLARA que:
 - Entregará os produtos em conforme solicitado no edital após o recebimento da requisição emitida pela prefeitura municipal.
 - Entregará os produtos na prefeitura municipal , de acordo com local indicado na requisição, sem custos adicionais.
 - Manterá esta proposta válida conforme solicitado no edital, a contar da data de sua apresentação.
- Condições de pagamento: conforme solicitado após a apresentação da Nota Fiscal devidamente atestada pelo responsável do recebimento dos produtos, cumpridas todas as exigências deste edital e da Ata de Registro de Preços.
- Declaramos que estão inclusas todas as despesas necessárias à perfeita execução do objeto, tais como: salários, seguros, impostos, taxas, encargos sociais e trabalhistas, transportes e todos os demais custos necessários ao perfeito cumprimento das obrigações do objeto desta licitação, constituindo assim, a única remuneração pelos fornecimentos.

VARZEA GRANDE, 13 de Maio de 2024

Representante Legal	
GEAN DIEGO MEISTER	
RG:14234939	CPF:944.142.621-00

LICITAÇÃO Nº 003/2024 - MODALIDADE: PREGAO ELETRÔNICO - TIPO: MENOR PREÇO POR LOTE

CONSUMIDOR: Processo 003/2024 - TAPURAH CAMARA DOS VEREADORES

Sessão Pública: 13/05/2024 Às 08:00 hrs.

LICITANTE RAZÃO SOCIAL: CUIABÁ COMÉRCIO DE PRODUTOS DE LIMPEZA LTDA, CNPJ Nº 21.058.617/0001-38 Insc. Est. Nº 13.559.360-3 , sediada na Av. Alzira Santana S/N Bairro IKARAY Quadra 17 Lote 05 CEP 78.130-724 Várzea Grande - MT

TELEFONE:(65)3058-9188 EMAIL: geandiegom@gmail.com

OBJETO: REGISTRO DE PREÇOS PARA FUTURA E EVENTUAL AQUISIÇÃO DE MATERIAL PERMANENTE - MÓVEIS E CADEIRAS DE ESCRITÓRIO PARA ATENDER A DEMANDA DA CÂMARA MUNICIPAL DE TAPURAH - MT

RECOMPOSIÇÃO DE CUSTOS

ITEM	DESCRIÇÃO	QUANT ITEM	UNIDADE	MARCA	CUSTO	ICMS	FRETE	FEDERAL	CUSTO UNITARIO	MARGEM DE LUCRO	VALOR DE VENDA
4	POLTRONA - TIPO REBATIVEL, PARA AUDITORIO, ESPUMA INJETADA, COM APOIA- BRACOS INJETADO EM POLIPROPILENO, SEM PRANCHETA, ESTRUTURA TUBULAR EM ACO REFORCADO, COM TRATAMENTO ANTIFERRUGINOSO E PINTURA DE ALTA RESISTENCIA NA COR PRETA, ENCOSTO E ALMOFADAS EM ESPUMA DE POLIURETANO INJETADA, TECIDO SINTENTICO	UNIDADE	100	PLAXMETAL (Audiplax Auditório)	R\$ 464,60	R\$ 32,52	R\$ 13,94	R\$ 13,94	R\$ 525,00	R\$ 151,70	R\$ 676,70
5	Poltrona auditório com assento rebatível - ABNT NBR 9050 POLTRONA - TIPO AUDITORIO,COM MEDIDAS ESPECIAIS DESTINADA A OBESOS, ASSENTO E ENCOSTO REVESTIDOS EM TECIDO SINTETICO 100% POLIESTER DE ALTA RESISTENCIA, ESTRUTURADOS EM COMPENSADO DE MADEIRA OU EM POLIPROPILENO PRENSADO A QUENTE, MOLDADO EM CURVAS ANATOMICAS ESTOFADAS COM ESPUMA DE POLIURETANO INJETADO COM DENSIDADE CONTROLADA MINIMA DE 45KG/M³ E ESPESSURA MINIMA DE 50MM INDEFORMAVEL, REVESTIMENTO EM TECIDO SINTETICO, APOIA-BRACO EM POLIPROPILENO INJETADO (TERMOPLASTICO) COM BORDAS ARREDONDADAS E FIXADAS A LATERAL ATRAVES DE PARAFUSO,ESTRUTURA DO PE CENTRAL EM TUBO DE ACO, MINIMO (30 X 90 X 1,5)MM, COM BASE EM CHAPA DE ACO, MINIMO DE 6,35MM DE ESPESSURA, AMBOS COM TRATAMENTO ANTICORROSIVO E PINTURA EPOXI,ESTRUTURA LATERAL OU CENTRAL DA POLTRONA CONFECCIONADA EM TUBO DE ACO ELIPTICO, MEDINDO (20 X 45 X 1,5)MM, COM TRATAMENTO ANTICORROSIVO E ANTIFERRUGINOSO,SISTEMA MECANICO DE BASCULAMENTO, COM REBATIMENTO SIMULTANEO DO ASSENTO E ENCOSTRO, ATRAVES DE 02 MOLAS DE TORCAO,NA COR PRETA,SISTEMA DE ABSORCAO ACUSTICA ATRAVES DE ORIFICIOS INCORPORADOS AS CARENAGENS DE ASSENTO E ENCOSTO	UNIDADE	2	PLAXMETAL (ESIBIRE PLUS SIZE)	R\$ 1.680,00	R\$ 117,60	R\$ 50,40	R\$ 50,40	R\$ 1.898,40	R\$ 142,05	R\$ 2.040,45

Declaramos que nos preços apresentados na proposta estão inclusos todos os custos e despesas, tais como, custos diretos e indiretos, tributos incidentes, taxas de administração, serviços, encargos sociais, trabalhistas, seguros, treinamentos, lucros, transporte incluído preço unitário e global CIF e outros necessários ao cumprimento integral do objeto deste edital entregue sem acréscimos de valores.

VÁRZEA GRANDE-MT, 13 DE MAIO DE 2024.

VALIDADE DA PROPOSTA: 60 DIAS
FORMA DE PAGAMENTO: A COMBINAR
LOCAL DE ENTREGA: IMEDIATA

GEAN DIEGO MEISTER
REPRESENTANTE
CPF: 944.142.621-00 RG: 1423493-9 SSP/MT

CNPJ: 21.058.617/0001-38

INSC. EST.: 13.559.360-3

CUIABA COMERCIO DE PRODUTOS LIMPEZA LTDA

AV. ALZIRA SANTANA (LOT S JORGE)

S/Nº, QUADRA 17, LOTE 05

BAIRRO: IKARAY - CEP: 78130-724

VÁRZEA GRANDE - MT



ATESTADO DE CAPACIDADE TÉCNICA

A Prefeitura Municipal de Várzea Grande, CNPJ:03.507.548/0001-10, estabelecida a Av. Castelo Branco, n.2.500 – Água Limpa , Várzea Grande/MT, vem mui respeitosamente através deste, declarar que a empresa **CUIABÁ COMERCIO DE PRODUTOS LIMPEZA LTDA**, sob o CNPJ:21.058.617/0001-38, estabelecida no endereço Av. Alzira Santana (Lot. S. Jorge) s/n, Quadra 17, Lote 05, Bairro Ikaray, Várzea Grande/MT, já nos forneceu os itens abaixo relacionados, sendo cumpridora de todos os termos firmados no contrato, não havendo contra a mesma nenhum registro que desabone sua conduta e responsabilidade com as obrigações assumidas.

- LONGARINA EXECUTIVA 3 LUGARES
- POLTRONA DIRETOR PÉS TRAPÉZIO SEM BRAÇOS
- POLTRONA DIRETOR INTERLOCUTOR
- POLTRONA DIRETOR GIRATORIA
- LONGARINA EXECUTIVA 4 LUGARES
- SOFÁ DE 02 LUGARES
- LONGARINA DIRETOR 4 LUGARES

Várzea Grande, 05 de Julho de 2023.

Eduardo Henrique Barros Provatti
Superintendente de Compras
Secretaria de Administração/SAD

De acordo:

Osvaldo Botelho de Campos Neto
Secretário Municipal de Administração/SAD
Prefeitura Municipal de Várzea Grande

**ANEXO VI
DECLARAÇÃO
PREGÃO ELETRÔNICO Nº 003/2024 – REGISTRO DE PREÇOS**

AO PREGOEIRO DA CÂMARA MUNICIPAL DE TAPURAH MT

Ref.: Pregão Eletrônico nº 003/2024

TIPO: MENOR PREÇO POR LOTE

A empresa **CUIABÁ COMÉRCIO DE PRODUTOS DE LIMPEZA LTDA**, CNPJ Nº **21.058.617/0001-38** Insc. Est. Nº **13.559.360-3**, sediada na **Av. Alzira Santana S/N Bairro IKARAY Quadra 17 Lote 05 CEP 78.130-724 Várzea Grande – MT** por intermédio de seu representante legal o Sr **GEAN DIEGO MEISTER**, CPF nº **944.142.621-00**, Carteira de Identidade nº **14234939 SSP/MT**.

Declara, em conformidade com a Lei nº **14.133/2021**, que cumpre todos os requisitos para habilitação para este certame licitatório na Câmara Municipal de Tapurah – Estado de Mato Grosso; Declara que cumprirá os prazos de entrega do objeto, conforme solicitado pelo setor administrativo nos termos do Edital;

Declara, em conformidade com o art. 63, inciso I da Lei nº **14.133/2021**, que não existem fatos supervenientes a esta licitação que sejam impeditivos de sua habilitação para este certame licitatório na Câmara Municipal de Tapurah;

Declara, em atendimento aos Termos do Inciso XXXIII do Artigo 7º da CF, que não possuímos, em nosso quadro de pessoal, empregados com menos de **18 (dezoito)** anos em trabalho noturno, perigoso ou insalubre, bem como de **14 (catorze)** anos em qualquer trabalho.

Declara, em atendimento ao previsto no presente Edital, que não possui, no quadro de funcionários, servidores ou membro da Câmara Municipal de Tapurah, Estado de Mato Grosso.

Obs.: Se o licitante possuir menores de **16** anos na condição de aprendizes deverá declarar expressamente.

Várzea Grande, 13 de maio de 2024.

GEAN DIEGO MEISTER

REPRESENTANTE

CPF: 944.142.621-00 RG: 1423493-9 SSP/MT

CNPJ: 21.058.617/0001-38
INSC. EST.: 13.559.360-3
CUIABA COMERCIO DE PRODUTOS LIMPEZA LTDA
AV. ALZIRA SANTANA (LOT S JORGE)
S/Nº, QUADRA 17, LOTE 05
BAIRRO: IKARAY - CEP: 78130-724
VÁRZEA GRANDE – MT



ANEXO II – PROPOSTA DE PREÇOS

PREGÃO ELETRÔNICO Nº 003/2024

A empresa **PRENSAR MOVEIS LTDA EPP**, pessoa jurídica de direito privado inscrita no CNPJ sob o nº. **17.756.197/0001-96**, Inscrição estadual **002115738.00-50**, estabelecida na **RUA JOSÉ LOURENÇO DA SILVA, 847 – GALPÃO 1 – DA LUZ, UBÁ-MG, CEP 36504-212**, por intermédio de seu representante legal o Sr. **MARCOS ANTÔNIO GONÇALVES, BRASILEIRA, CASADO, EMPRESÁRIO**, portador da cédula de identidade RG nº **M5817795** e CPF: **942.237.426-04**, vem apresentar proposta de preços para os fins de participação do Pregão Eletrônico nº 003/2024, conforme condições e especificações descritas a seguir:

LOTE 05						
Item	Descrição	Fabricante/Marca/Modelo	Unidade	QTD.	Vr. unitário	Vr. Total
1	Poltrona Namoradeira 1 Lugar Altura 80cm Largura 80cm Profundidade 70cm Braços: Alumínio Espuma de assento D28 Montado Peso suportado: 150kg Material Corino Preto	Prensar/Própria/Conf. Edital	Unidades	4	R\$ 850,00	R\$ 3.400,00
2	Poltrona Namoradeira 2 Lugares Altura 80cm Largura 110cm Profundidade 70cm Braços: Alumínio Espuma de assento D28 Montado Peso suportado: 150kg Material Corino Preto	Prensar/Própria/Conf. Edital	Unidades	2	R\$ 1.300,00	R\$ 2.600,00
3	Sofá 2 Lugares na cor preta Estrutura interna em madeira pinus com estofado em espuma laminada D16 Assento e encosto estofado em espuma laminada D28 Pé em alumínio com acabamento polido Revestimento em couro ecológico Dimensões: 148 x 73 x 90cm	Prensar/Própria/Le Corbusier	Unidades	4	R\$ 2.050,00	R\$ 8.200,00
4	Sofá 3 Lugares na cor preta Estrutura interna em madeira pinus com estofado em espuma laminada D16 Assento e encosto estofado em espuma laminada D28 Pé em alumínio com acabamento polido Revestimento em couro ecológico Dimensões: 205 x 75 x 90cm	Prensar/Própria/Le Corbusier	Unidades	2	R\$ 2.550,00	R\$ 5.100,00
Total					R\$ 19.300,00	

(Dezenove mil e trezentos reais)

I – Prazo de **validade** da proposta de no mínimo **60 (sessenta) dias**;

II – Forma de pagamento será em até 05 (cinco) dias após o atesto da nota fiscal.

III – O prazo de entrega será de 15 (quinze) dias úteis, contados a partir do recebimento da ordem de fornecimento.

IV – Declaração de que os preços contidos na proposta incluem todos os custos e despesas, tais como: impostos, fretes, embalagens, seguros e demais encargos.

OS DADOS DA NOSSA EMPRESA SÃO:

- Razão Social: **PRENSAR MOVEIS LTDA EPP** CNPJ nº: **17.756.197/0001-96**
- Insc. Estadual nº: **002115738.00-50**
- Endereço: **RUA JOSÉ LOURENÇO DA SILVA, 847 – GALPÃO 1 – DA LUZ**
- Fone: **(32) 9 8830-1259/9 9991-5111**
- E-mail: **licitacao.prensar@gmail.com**
- Cidade: **UBÁ** Estado: **MINAS GERAIS** CEP: **36504-212**
- Banco: **001 - BRASIL** Agência nº: **270-4** Conta nº: **76861-8**

DADOS DO REPRESENTANTE LEGAL DA EMPRESA PARA ASSINATURA DO CONTRATO:

Nome: **MARCOS ANTÔNIO GONÇALVES**

Endereço: **RUA LUCIANO GROPPPO, 313 – JARDIM INÊS GROPPPO**

CEP: **36503-000** Cidade: **UBÁ** UF: **MINAS GERAIS**

CPF: **942.237.426-04**

Cargo/Função: **SÓCIO ADMINISTRADOR**

RG: **M5817795**

Órgão Expedido: **SSP/MG**

Naturalidade: **UBA**

Nacionalidade: **BRASILEIRA**

17756197/0001-96
Insc. Est. **21.15738.00-50**
Prensar Móveis Ltda.
Rua Elias Antônio Laud, 847 - Ponte Preta
CEP 36503-114
Ubá - MG

Ubá – MG, 13 de maio 2024.

PRENSAR MOVEIS LTDA
CNPJ: 17.756.197/0001-96
SÓCIO ADM: MARCOS ANTÔNIO GONÇALVES
RG: M5817795
CPF: 942.237.426-04

RUA JOSÉ LOURENÇO DA SILVA, 847 – GALPÃO 1 | DA LUZ | UBÁ – MG | CEP 36504-212

A brown leather tufted sofa is the central focus, set in a modern interior with a wooden floor and a striped rug. The background features a large window with a view of a building and some decorative items on a table.

 **PRENSAR**

CATÁLOGO

Prensar

Quem somos?

Somos a Prensar Móveis, uma indústria moveleira especializada na fabricação de poltronas e sofás decorativos de alta qualidade, projetados para proporcionar estilo e conforto aos ambientes.

Fundada em 2012 em Ubã, Minas Gerais, um dos principais polos moveleiros do país, contamos com mão de obra altamente qualificada e uma localização estratégica que nos permite atender de forma eficiente nossos clientes em todo o território nacional.

Nosso compromisso é oferecer aos nossos clientes a experiência única de possuir móveis decorativos de alta qualidade, criando momentos inesquecíveis em suas vidas com os produtos da Prensar Móveis.



Poltrona Namoradeira 1 Lugar

Altura 80cm

Largura 80cm

Profundidade 70cm

Braços: Alumínio

Espuma de assento D28

Montado

Peso suportado: 150kg

Material Corino Preto

Modelo: Conf. Edital
Fabricante: Prensar Móveis



Poltrona Namoradeira 2 Lugares

Altura 80cm

Largura 110cm

Profundidade 70cm

Braços: Alumínio

Espuma de assento D28

Montado

Peso suportado: 150kg

Material Corino Preto

Modelo: Conf. Edital
Fabricante: Prensar Móveis



Sofá 2 Lugares na cor preta

Estrutura interna em madeira pinus com estofado em espuma laminada D16

Assento e encosto estofado em espuma laminada D28

Pé em alumínio com acabamento polido

Revestimento em couro ecológico

Dimensões: 148 x 73 x 90cm

Modelo: Modelo: Le Cobursier

Fabricante: Prensar Móveis



Sofá 3 Lugares na cor preta

Estrutura interna em madeira pinus com estofado em espuma laminada D16

Assento e encosto estofado em espuma laminada D28

Pé em alumínio com acabamento polido

Revestimento em couro ecológico

Dimensões: 205 x 75 x 90cm

Modelo: Modelo: Le Cobursier

Fabricante: Prensar Móveis





Somos uma indústria especializada na fabricação de móveis e estofados personalizados, capaz de atender às necessidades específicas de nossos clientes.

Embora disponhamos de um catálogo abrangente, destacamos nossa capacidade de criar sofás e poltronas sob medida, garantindo a satisfação do cliente. Nossa linha de produtos inclui uma variedade de opções personalizáveis.

Nossos estofados demonstram a qualidade e o cuidado com que fabricamos, seguindo rigorosamente as especificações técnicas fornecidas. Como fabricantes, estamos comprometidos em oferecer produtos de alta qualidade e serviço personalizado para atender às necessidades de nossos clientes de forma eficiente e profissional.



32 99991-5111



32 3532-1173



licitacao.prensar@gmail.com

ATESTADO DE QUALIFICAÇÃO TÉCNICA

Atestamos para os devidos fins que a empresa **PRENSAR MOVEIS LTDA**, CNPJ (MF) nº **17.756.197/0001-96**, localizada na Rua Elias Antônio Laud, nº 847, Galpão 01, bairro Ponte Preta, Uba - MG - CEP: 36.503-114, venceu o procedimento licitatório nº 01/2023 (PREGÃO), forneceu ao **CONSELHO REGIONAL DE CONTABILIDADE DO ESPÍRITO SANTO - CRCES**, CNPJ (MF) nº **28.163.343/0001-96**, situado na Rua Amélia da Cunha Ornelas, 30, Bento Ferreira - CEP 29050-620 - Vitória – ES, os móveis para o auditório da sede do CRCES, de acordo com as seguintes informações:

- 1) Contrato nº: **26/2023**
- 2) Objeto: **Aquisição de móveis para o auditório da sede do CRCES**
- 3) Valor do Contrato: **R\$ 19.941,91**
- 4) Discriminação do objeto:

MÓVEIS			
Qtd	Subitem	Valor Unitário	Valor total
09	Poltronas giratórias	R\$ 1.237,77	R\$ 11.139,93
03	Mesas de apoio redondas	R\$ 966,66	R\$ 2.899,98
01	Sofá fixo curvo	R\$ 5.902,00	R\$ 5.902,00
TOTAL			R\$ 19.941,91

Atestamos, ainda, que os móveis adquiridos, foram entregues de forma satisfatoriamente, não existindo, em nossos registros, até a presente data, fatos que desabonem sua conduta e responsabilidade com as obrigações assumidas.

Vitória, 19 de junho de 2023.

Jorge Tadeu Laranja
Diretor Executivo
Jorge.laranja@crc-es.org.br
(27)3232-1620

Este documento foi assinado eletronicamente com fundamento no art. 4º, do Decreto nº 10.543, de 13 de novembro de 2020.

Signatários e datas conforme horário oficial de Brasília:

✓ JORGE TADEU LARANJA (CPF 861.289067-53) em 19/06/2023 09:37:52

VERIFICAÇÃO DAS ASSINATURAS



Código para verificação: 0791a97f-f924-48cc-9d32-566d724286a2

Para verificar a validade das assinaturas, acesse a Minha Central de Verificação
acessando o link abaixo:

<https://spw.crc-es.org.br/spw/assinaturadigital/ValidaAssEletronica.aspx?codigo=0791a97f-f924-48cc-9d32-566d724286a2&sequencia=407>



INSTITUTO FEDERAL
Goiás

MINISTÉRIO DA EDUCAÇÃO
SECRETARIA DE EDUCAÇÃO PROFISSIONAL E TECNOLÓGICA
INSTITUTO FEDERAL DE EDUCAÇÃO, CIÊNCIA E TECNOLOGIA DE GOIÁS
REITORIA

ATESTADO DE CAPACIDADE TÉCNICA

Atestamos que a empresa PRENSAR MÓVEIS LTDA, CNPJ 17.756.197/0001-96, com sede em Ubá-MG, forneceu produtos, no valor total de R\$ 8.400,00 (oito mil e quatrocentos reais) para o Instituto Federal de Educação, Ciência e Tecnologia de Goiás - Reitoria, CNPJ 10.870.883/0001-44, estabelecida à Av. C-198, 500 - Jardim América, Goiânia/Goiás, CEP: 74270-040, compreendendo os seguintes produtos:

Item	Descrição	Unidade	Quantidade	VALOR UNITÁRIO	VALOR TOTAL
01	Poltrona em couro com braço, estrutura em madeira maciça, revestimento em couro Vacun Natural impermeabilizadas; com tratamento antibactericida e antifúngico; alta resistência e durabilidade para suportar até 130 quilos. Dimensões: largura mínima 57 cm, Profundidade mínima 75 cm; Altura mínima 70 cm, Altura do assento mínima 40 cm. Cor a definir no catálogo apresentado.	UNIDADE	04	R\$ 2.100,00	R\$ 8.400,00
VALOR TOTAL					R\$ 8.400,00

Registramos que as entregas dos produtos acima referidos apresentaram bom desempenho operacional, tendo a empresa cumprido fielmente com suas obrigações, nada constando que a desabone técnica e comercialmente, até a presente data.

OBS: o presente atestado deve vir acompanhado de documentos comprobatórios das informações apresentadas, sob pena de desqualificação do mesmo. (entendem-se como documentos comprobatórios: Notas fiscais, contratos, ordens de serviços ou outros).

Goiânia, 24 de julho de 2023.

(assinado eletronicamente)
DIEGO SILVA XAVIER
Pró-Reitor de Administração

Documento assinado eletronicamente por:

- **Diego Silva Xavier, PRO-REITOR(A)** - CD2 - REI-PROAD, em 24/07/2023 10:20:55.

Este documento foi emitido pelo SUAP em 24/07/2023. Para comprovar sua autenticidade, faça a leitura do QRCode ao lado ou acesse <https://suap.ifg.edu.br/autenticar-documento/> e forneça os dados abaixo:

Código Verificador: 432614

Código de Autenticação: 252eca1e13



Instituto Federal de Educação, Ciência e Tecnologia de Goiás
Rua C-198, Quadra 500, Jardim América, GOIÂNIA / GO, CEP 74270-040
(62) 3612-2220 (ramal: 2220)



SENADO FEDERAL
Secretaria de Administração de Contratações - SADCON
Coordenação de Planejamento e Controle de Contratações - COPLAC
Serviço de Planejamento e Controle – SEPCO

ATESTADO DE CAPACIDADE TÉCNICA

ACT n.º: 0120/2023

O **SENADO FEDERAL**, inscrito no CNPJ/MF sob o n.º 00.530.279/0001-15, localizado na Praça dos Três Poderes, em Brasília - DF, CEP n.º 70.165-900, atesta para os devidos fins de habilitação junto a Órgãos Públicos e Entidades Privadas, a pedido da interessada, que a empresa **PRENSAR MÓVEIS LTDA**, inscrita no CNPJ 17.756.197/0001-96, com sede na Rua Elias Antônio Laud, 847 Galpão 01 Ponte Preta – Ubá/MG CEP 36503-114 e-mail: licitacao.prensar@gmail.com, entregou o mobiliário, de acordo com as informações a seguir:

PROCESSO: 00200.008367/2023-10

NOTA DE EMPENHO: 2023NE2489

OBJETO: Aquisição de mobiliário.

Da Especificação do Objeto (Conforme Edital)

Item	Especificação	Unidade	Quantidade Registrada	Quantidade Acionada	Empenho
5	Sofá de 2 lugares (SF-01)		10	10	2023NE002489
6	Sofá de 3 lugares (SF-02)		10	10	2023NE002489
7	Sofá de 4 lugares (SF-03)		10	10	2023NE002489





SENADO FEDERAL
Secretaria de Administração de Contratações - SADCON
Coordenação de Planejamento e Controle de Contratações - COPLAC
Serviço de Planejamento e Controle – SEPCO

Declaramos que, segundo informações constantes no Documento Digital n.º 00100.173727/2023-81 a empresa supracitada forneceu o objeto da Nota de Empenho em referência de maneira satisfatória, de acordo com as suas especificações, dentro dos prazos e condições contratuais estabelecidas, nada havendo de forma definitiva e irrecorrível no âmbito do Senado Federal, até a presente data, que possa desaboná-la.

Brasília-DF, 17 de outubro de 2023.

(Assinado Eletronicamente)

RODRIGO GALHA
Diretor da SADCON

(Assinado Eletronicamente)

**NATHÁLIA VILLELA
VENTURA GUIMARÃES
FERREIRA**
*Coordenadora da COPLAC
Em exercício*

(Assinado Eletronicamente)

CLEBER DE AZEVEDO SILVA
Coordenador da COAPAT



 O documento foi assinado por:

Cleber de Azevedo Silva	18/10/2023 11:06:50	
Nathália Villela Ventura Guimarães Ferreira	18/10/2023 16:04:21	
RODRIGO GALHA	18/10/2023 17:54:26	

A assinatura digital deste documento é Válida e Confiável.

Para obter mais informações sobre o certificado usado para assinar digitalmente o documento clique em Detalhes.

Atestado de Capacidade Técnica

Declaramos para os devidos fins que a empresa **PRENSAR MÓVEIS LTDA**, CNPJ/MF 17.756.197/0001-96, estabelecida na Rua José Lourenço da Silva, 847 - GALPÃO 1 - DA LUZ, UBÁ - MG, CEP 36504-212 (telefone: [32 98830 - 1259](tel:32988301259), e-mail: licitacao.prensar@gmail.com, forneceu a este **TRIBUNAL DE JUSTIÇA DO DISTRITO FEDERAL E TERRITÓRIOS**, CNPJ: **00.531.954/0001-20**, situado na Praça Municipal Lote 01, Palácio da Justiça, Brasília-DF, os seguintes bens conforme dados a seguir:

1 - OBJETO CONTRATADO: Aquisição de poltrona de desembargador, estilo Eames, em couro natural;

2 - CONTRATO N°.: 166/2023;

3 - PA SEI N°.: 26929/2023;

4 - Pregão Eletrônico N°.: 49/2023;

5 - Vigência da contratação: 5/12/2023 a 5/06/2024;

6 - Valor do contrato: R\$129.950,00 (cento e vinte e nove mil e novecentos e cinquenta reais);

7 - Nota de empenho : 2023NE000811;

8 - Quantitativo : 10 (dez) poltronas;

Atestamos, ainda, que os bens foram entregues em conformidade com as disposições contratuais, restando demonstrada sua capacidade técnica e operacional, conforme declaração do gestor titular do contrato: **SÉRGIO RODRIGUES PERES (titular - mat 314461 - COPAT)**.

COAGEC, assinado eletronicamente na data abaixo consignada.





Documento assinado eletronicamente por **Samuel Rayer de Santana, Secretário(a) Substituto(a)**, em 09/05/2024, às 19:26, conforme art. 1º, III, "b", da Lei 11.419/2006.



A autenticidade do documento pode ser conferida no site https://sei.tjdft.jus.br/sei/controlador_externo.php?acao=documento_conferir&acao_origem=documento_conferir&lang=pt_BR&id_orgao_acesso_externo=0 informando o código verificador **3625090** e o código CRC **31C2231F**.



ANEXO VI

DECLARAÇÃO

PREGÃO ELETRÔNICO Nº 003/2024 – REGISTRO DE PREÇOS

A empresa **PRENSAR MOVEIS LTDA EPP**, pessoa jurídica de direito privado inscrita no CNPJ sob o nº. **17.756.197/0001-96**, Inscrição estadual **002115738.00-50**, estabelecida na **RUA JOSÉ LOURENÇO DA SILVA, 847 – GALPÃO 1 – DA LUZ, UBÁ-MG, CEP 36504-212**, por intermédio de seu representante legal o Sr. **MARCOS ANTÔNIO GONÇALVES, BRASILEIRA, CASADO, EMPRESÁRIO**.

Declara, em conformidade com a Lei nº 14.133/2021, que cumpre todos os requisitos para habilitação para este certame licitatório na Câmara Municipal de Tapurah – Estado de Mato Grosso; declara, que cumprirá os prazos de entrega do objeto, conforme solicitado pelo setor administrativo nos termos do Edital;

Declara, em conformidade com o art. 63, inciso I da Lei nº 14.133/2021, que não existem fatos supervenientes a esta licitação que sejam impeditivos de sua habilitação para este certame licitatório na Câmara Municipal de Tapurah;

Declara, em atendimento aos Termos do Inciso XXXIII do Artigo 7º da CF, que não possuímos, em nosso quadro de pessoal, empregados com menos de 18 (dezoito) anos em trabalho noturno, perigoso ou insalubre, bem como de 14 (catorze) anos em qualquer trabalho.

Declara, em atendimento ao previsto no presente Edital, que não possui, no quadro de funcionários, servidores ou membro da Câmara Municipal de Tapurah, Estado de Mato Grosso.

Ubá – MG, 13 de maio de 2024.

PRENSAR MOVEIS LTDA
CNPJ: 17.756.197/0001-96
SÓCIO ADM: MARCOS ANTÔNIO GONÇALVES
RG: M5817795
CPF: 942.237.426-04

17756197/0001-96
Insc. Est. 21.15738.00-50
Prensar Móveis Ltda.
Rua Elias Antônio Laud, 847 - Ponte Preta
CEP 36503-114
Ubá - MG